

## Проволочные лотки

Проволочные лотки предназначены для прокладки силовых и информационных кабелей внутри зданий и сооружений. Чаще всего используются под фальшпотолками.

Отличительной особенностью прокладки кабеля при помощи проволочных лотков является удобство монтажа с использованием минимального количества аксессуаров, а также отличная вентиляция проложенной кабельной трассы, что уменьшает вероятность ее перегрева.



### Преимущества:

- Максимальная вентиляция проложенной кабельной трассы.
- При монтаже системы проволочных лотков используется минимальное количество аксессуаров.
- Возможно быстрое безвинтовое соединение лотков между собой.
- Легкий доступ к проводке в процессе эксплуатации.
- Ассортимент типоразмеров лотков и аксессуаров позволяет решить самые сложные монтажные задачи.

### Технические характеристики:

Материал:

- оцинкованная сталь по методу Сендзимира (слой цинка 8–10 мкм);
- оцинкованная сталь методом окунания (слой цинка 18–20 мкм)

Цвет: белый

Гарантия на покрытие: 15 лет при соблюдении условий эксплуатации

Область применения: для прокладки кабеля внутри помещений

Соответствуют: ТУ ИМ 707.00.00.000-2005

## Лотки высотой 35 мм

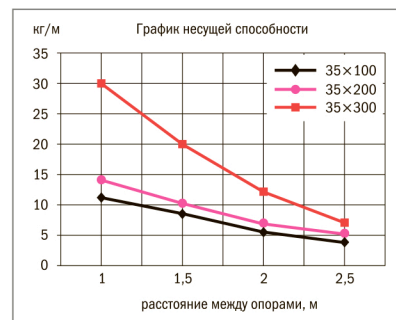
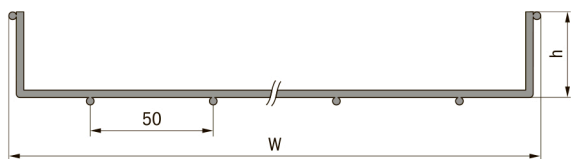
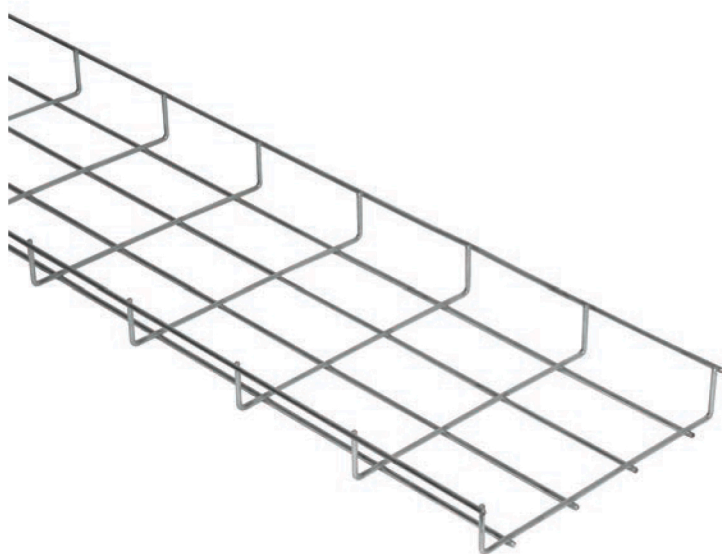

Артикул	Наименование	Высота h, мм	Ширина W, мм	Длина, мм	Толщина проволоки, мм	Вес, кг/м	Кол-во в упаковке, м
CLWG10-035-100-3	Лоток проволочный 35 × 100 ГЦ*	35	100	3000	4	0,62	30
CLWG10-035-200-3	Лоток проволочный 35 × 200 ГЦ	35	200	3000	4	0,96	6
CLWG10-035-300-3	Лоток проволочный 35 × 300 ГЦ	35	300	3000	4	1,46	6
CLWG10-035-400-3	Лоток проволочный 35 × 400 ГЦ	35	400	3000	4	1,76	6
CLWG10-035-500-3	Лоток проволочный 35 × 500 ГЦ	35	500	3000	4	1,97	6

\* Продукция из горячеоцинкованной проволоки.

## Лотки высотой 60 мм

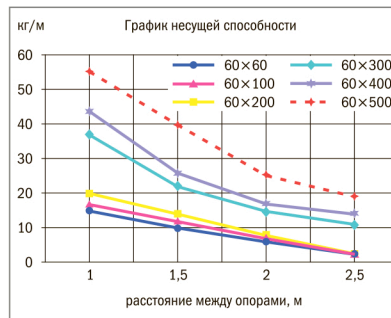
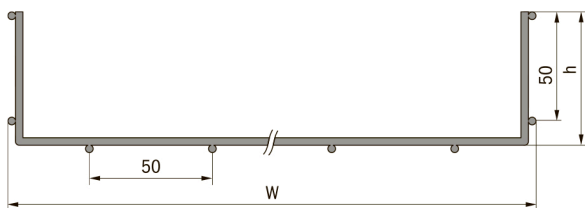
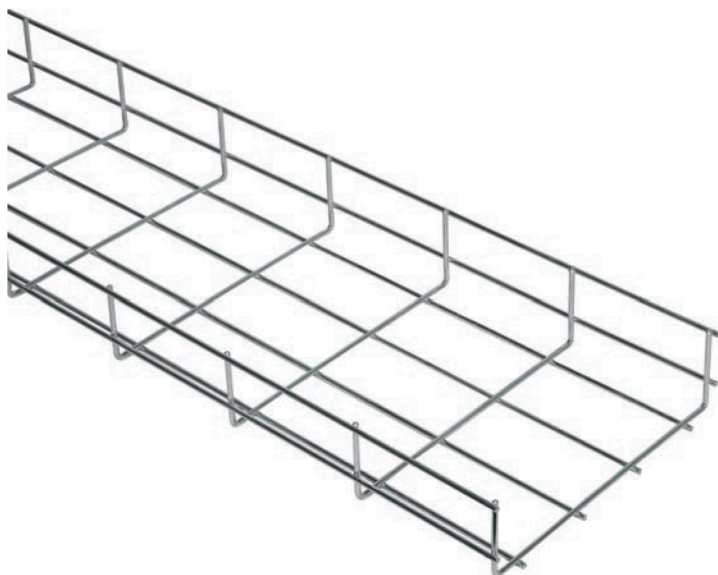

Артикул	Наименование	Высота h, мм	Ширина W, мм	Длина, мм	Толщина проволоки, мм	Вес, кг/м	Кол-во в упаковке, м
CLWG10-060-060-3	Лоток проволочный 60×60 ГЦ	60	60	3000	4	0,62	18
CLWG10-060-100-3	Лоток проволочный 60×100 ГЦ	60	100	3000	4	0,92	6
CLWG10-060-150-3	Лоток проволочный 60×150 ГЦ	60	150	3000	4	1,03	18
CLWG10-060-200-3	Лоток проволочный 60×200 ГЦ	60	200	3000	4	1,13	6
CLWG10-060-300-3	Лоток проволочный 60×300 ГЦ	60	300	3000	4	1,46	6
CLWG10-060-400-3	Лоток проволочный 60×400 ГЦ	60	400	3000	4	1,79	6
CLWU10-060-400-3	Лоток проволочный усиленный 60×400 ГЦ	60	400	3000	5	2,51	6
CLWG10-060-500-3	Лоток проволочный 60×500 ГЦ	60	500	3000	4	2,13	6

## Лотки высотой 85 мм

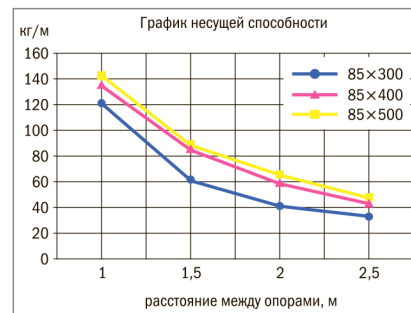
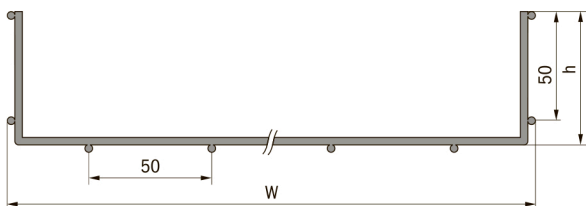
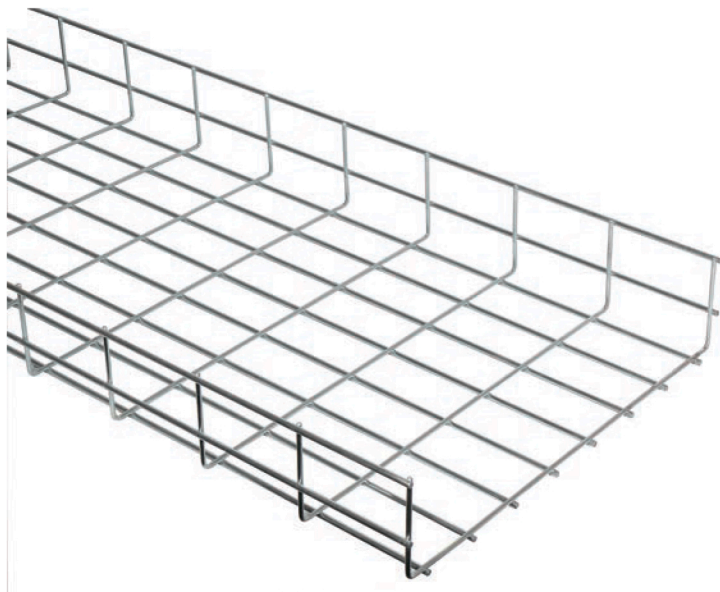

Артикул	Наименование	Высота h, мм	Ширина W, мм	Длина, мм	Толщина проволоки, мм	Вес, кг/м	Кол-во в упаковке, м
CLWG10-085-100-3	Лоток проволочный 85×100 ГЦ	85	100	3000	4	1,23	6
CLWG10-085-150-3	Лоток проволочный 85×150 ГЦ	85	150	3000	4	1,46	6
CLWG10-085-200-3	Лоток проволочный 85×200 ГЦ	85	200	3000	4	2,03	6
CLWG10-085-300-3	Лоток проволочный 85×300 ГЦ	85	300	3000	4	2,3	6
CLWU10-085-300-3	Лоток проволочный усиленный 85×300 ГЦ	85	300	3000	5	2,27	6
CLWG10-085-400-3	Лоток проволочный 85×400 ГЦ	85	400	3000	4	2,89	6
CLWU10-085-400-3	Лоток проволочный усиленный 85×400 ГЦ	85	400	3000	5	2,74	6
CLWG10-085-500-3	Лоток проволочный 85×500 ГЦ	85	500	3000	4	3,34	6

## Лотки высотой 100 мм

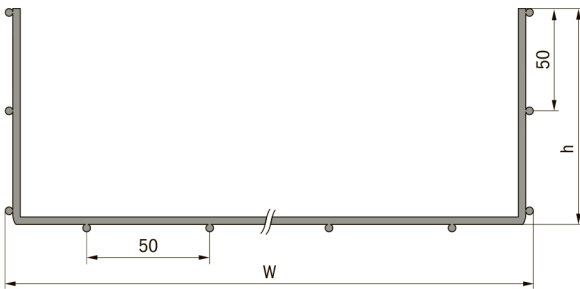
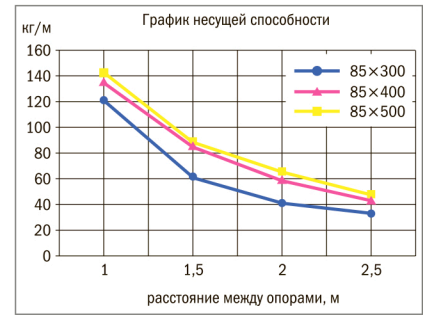

Артикул	Наименование	Высота h, мм	Ширина W, мм	Длина, мм	Толщина проволоки, мм	Вес, кг/м	Кол-во в упаковке, м
CLWG10-100-150-3	Лоток проволочный 100×150 ГЦ	100	150	3000	4	1,74	6
CLWG10-100-200-3	Лоток проволочный 100×200 ГЦ	100	200	3000	4	2,06	6
CLWG10-100-300-3	Лоток проволочный 100×300 ГЦ	100	300	3000	4	2,7	6
CLWU10-100-300-3	Лоток проволочный усиленный 100×300 ГЦ	100	300	3000	5	2,49	6
CLWG10-100-400-3	Лоток проволочный 100×400 ГЦ	100	400	3000	4	3,34	6
CLWU10-100-400-3	Лоток проволочный усиленный 100×400 ГЦ	100	400	3000	5	2,95	6
CLWG10-100-500-3	Лоток проволочный 100×500 ГЦ	100	500	3000	4	3,98	6