



4 Шафи, бокси та приладдя до них

Корпуси та бокси для встановлення модульного обладнання..	174
Пластикові корпуси і бокси	174
Бокси для автоматичних вимикачів модульної серії КМПн, ІР20, ІР30, ІР31	174
Корпуси модульні пластикові з металевими дверцятами КМПв, ІР30	176
Корпуси модульні пластикові ЩРН(В) П, ІР41	179
Корпуси модульні пластикові ЩРН(В) П, ІР41 сериї PRIME	184
Корпуси модульні пластикові КМПн, ІР55	189
Корпуси модульні пластикові навісні з прозорою кришкою КМПн5/16, ІР55	193
Корпуси модульні пластикові КМПн, ІР66	195
Пластикові корпуси для встановлення лічильника ЩУРн П, ІР55	199
Панелі для встановлення електричного лічильника ПУ	202
Поліестерні антивандальні корпуси серій ЩУ та ЩМП ІР54	205
Корпуси з монтажною панеллю з ABS-пластика ЩМПн ІР65	208
Щитки металеві модульні	212
Корпуси щитів розподілення ЩРН(в)	212
Корпуси вбудованих щитів розподілення ЩРВ серії TREND	216
Корпуси щитів розподілення ЩРН(в)и серії LIGHT	219
Корпуси щитів розподілення ЩРН(в) серії UNIVERSAL	221
Корпуси щитів розподілення ЩУРн(в) серії PRO	227
Корпуси щитів обліку та розподілення ЩУРн(в)	234
Корпуси щитів вводу та обліку електроенергії ЩУ	241
Корпуси модульні розподільні ЩРН і обліково-розподільні ЩУРн серії LIGHT	245
Щитки освітлення для виробничих і громадських будівель ОЩВ і УОЩВ	249
Корпус пристрою поверхового розподільного модульного УЗРМ	232
Низьковольтні комплектні пристрої	251
Ящики з знижувальним трансформатором ЯТП	251
Розподільні пристрої для будівельних майданчиків РУСП	253
Ящики з рубильником і запобіжниками серії ЯРП	255
Металеві оболонки	257
Великогабаритні збірно-розбірні металокорпуси КСРМ	257
Суцільнозварні корпуси ВРУ серії TITAN	261
Щити з монтажною панеллю ЩМП серії PRO	266
Щити з монтажною панеллю ЩМП серії GARANT	271
Щити з монтажною панеллю ЩМП	275
Щити з монтажною панеллю серії LIGHT	283
Корпуса ПР	287
Приладдя для розподільних шаф	292
Сальники	292
Клепні затискачі серії ЗНИ	294
Ізолятори шинні пласкі ИПШ	298
Шини мідні. Шини алюмінієві. Шини гнучкі	299
Шини електротехнічні мідні. Шини електротехнічні алюмінієві	298
Шини електротехнічні мідні гнучкі ШМГ	300
Шинні термінали ЗШИ	301
Шини нульові	302
Шини в корпусі (крос-модулі)	307
Розподільні блоки на DIN-рейку РБД	308
Шини з'єднувальні	309
Ізолятори ступінчасті	310
Ізолятори шинні SM	311
Ізолятори шини	312
Заглушки 12 модулів	312
Скло для електрощитів (пластикове)	312
DIN рейки і обмежувачі	312
Знаки безпеки	313
Знаки напрямку руху	314
Замки з металевим ключем	315
Кліматичне обладнання	317
Конвекційні обігрівачі на DIN-рейку	317
Вентилятори	321
Пристрої контролю	324

Корпуси та бокси для встановлення модульного обладнання

Пластикові корпуси і бокси

Бокси для автоматичних вимикачів модульної серії КМПн, IP20, IP30, IP31

Бокси серії КМПн, які вирізняються сучасним дизайном і обтічними формами, підходять для будь-якого інтер'єру. Їх встановлюють у житлових і офісних приміщеннях.











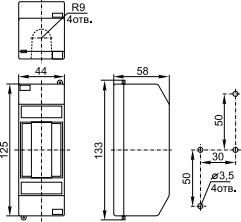

Переваги

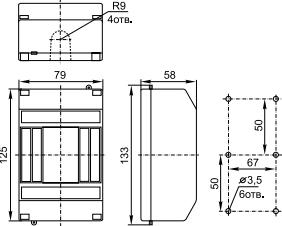
- Виготовлені з самозгасних полімерів.
- Захист від розкрадань електроенергії і від несанкціонованого доступу до контактної групи – можливість опломбування.
- Простий і швидкий монтаж.
- Просте введення кабелів через виламувані отвори.
- Можливість встановлення кількох боксів у ряд.

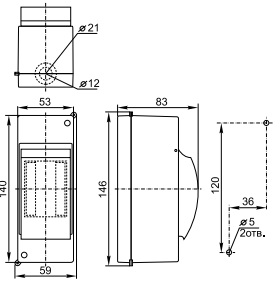
Технічні характеристики:

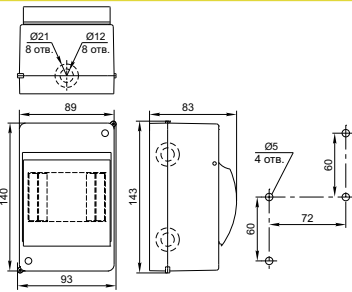
Вид встановлення	навісний
Ступінь захисту	IP20, IP30, IP31
Клас захисту	II
Матеріал корпусу	полістирол
Матеріал дверцят	полістирол
Колір	RAL 9016
Кількість рядів	1
Кількість модулів	від 2 до 9
Номінальна напруга, В	400
Номінальна частота, Гц	50
Номінальний струм, А	100

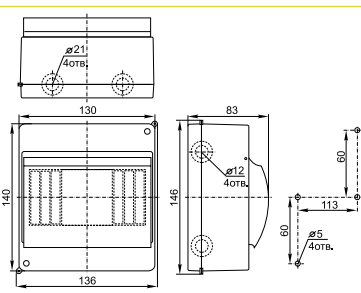

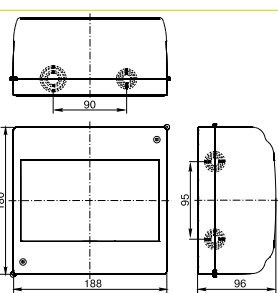
	Габаритні та встановлювальні розміри	Назва	Кількість в упаковці	Артикул
		<p>Бокс КМПн 1/2 навісний. Типорозмір: 1 ряд, 2 модулі</p>	252	МКР31-N-02-30-252
		<p>Бокс КМПн 1/4 навісний. Типорозмір: 1 ряд, 4 модулі</p>	135	МКР31-N-04-30-135
		<p>Бокс КМПн 2/2 навісний. Типорозмір: 1 ряд, 2 модулі</p>	160	МКР42-N-02-30-20
		<p>Бокс КМПн 2/4 навісний. Типорозмір: 1 ряд, 4 модулі</p>	96	МКР42-N-04-30-12
		<p>Бокс КМПн 2/6 навісний. Типорозмір: 1 ряд, 6 модулів</p>	72	МКР42-N-06-30-09
		<p>Бокс КМПн 2/9-1 навісний Типорозмір: 1 ряд, 9 модулів</p>	32	МКР42-N-09-31-01
		<p>Бокс КМПн 2/9-2 навісний Типорозмір: 1 ряд, 9 модулів Шина N/PE: 8 × 10 мм² – 1 шт. (в індивідуальній упаковці)</p>	32	МКР42-N-09-31-02

Корпуси модульні пластикові з металевими дверцятами КМПв, IP30

вбудовані корпусу для встановлення в житлових і офісних приміщеннях. Дані корпусу мають унікальну конструкцію, яка забезпечує зручність, швидкість монтажу і гармонійно впишеться в будь-який інтер'єр



Переваги

- Широкий вибір різноманітних аксесуарів, які забезпечують простий і швидкий монтаж.
- Захист від розкрадання електроенергії завдяки можливості опломбування корпусу.
- Сталеві дверцята мають протикорозійний захист, завдяки фосфатуванню і покриттю порошковою фарбою.
- Проста зміна положення супорта нульових шин.
- Універсальна упаковка.
- Просте введення кабелю завдяки наявності легкознімних бічних панелей.
- Спеціальна конструкція корпусу дає змогу нівелювати нерівності поверхонь, на які встановлюють корпус, у межах 18 мм.

Технічні характеристики:

Вид встановлення	вбудований
Ступінь захисту	IP30
Клас захисту	II
Матеріал корпусу	полістирол
Матеріал дверцят, рами	сталь
Колір	RAL 9016
Кількість рядів	від 1 до 4
Кількість модулів	від 14 до 56
Номинальна напруга, В	400
Номинальна частота, Гц	50
Номинальний струм, А	63

Переваги



Рама і дверцята, виготовлені із сталевго листа, мають протикорозійний захист, пофарбовані спеціальною порошковою фарбою.



Можливість встановлювати знімні панелі в центрі корпуса для уникнення втрати панелі під час монтажних робіт.



Отвори для пломбування захищають від несанкціонованого доступу.



Можливість встановлення супорта з шинами N і PE як зверху, так і знизу.



Завдяки знімній панелі зручно облаштовувати вводи проводів.



Економію часу і швидкість монтажу забезпечують монтажні аксесуари



У ході роботи кабель можна фіксувати на спеціальному кріпленні.



Упаковка має спеціальні мітки, які допомагають точно встановити корпус у ніші.

Комплектація



Маркувальні затискачі



Монтажні рамки.
Шурупи та пластикові дюбелі









DIN рейки і супорт
з шинами N і PE

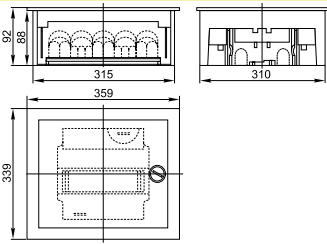

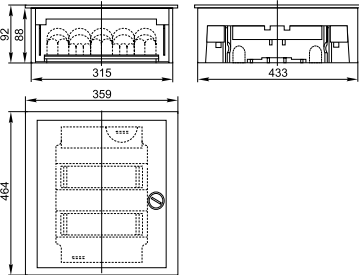
Інструкція, маркувальний
лист

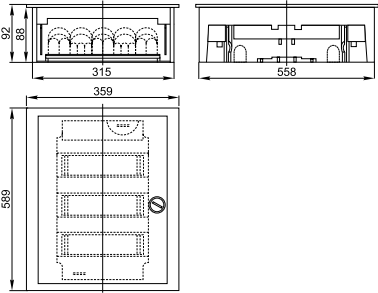
Асортимент

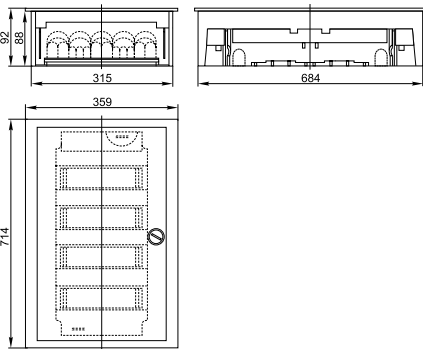
Габаритні розміри		Назва	Кількість в упаковці	Артикул
		<p>КМПв 4/14 з металевими дверцятами вбудований. Типорозмір: 1 ряд, 14 модулів. Шини N і PE: 13×16 мм² – 2 шт. Маса: 2,088 кг</p>	1	МКР54-V-14-30-01
		<p>КМПв 4/28 з металевими дверцятами вбудований. Типорозмір: 2 ряди, 28 модулів. Шини N і PE: 17×16 мм² – 2 шт. Маса: 2,838 кг</p>	1	МКР54-V-28-30-01
		<p>КМПв 4/42 з металевими дверцятами вбудований. Типорозмір: 3 ряди, 42 модулів. Шини N і PE: 27×16 мм² – 2 шт. Маса: 3,6 кг</p>	1	МКР54-V-42-30-01
		<p>КМПв 4/56 з металевими дверцятами вбудований. Типорозмір: 4 ряди, 56 модулів. Шини N і PE: 27×16 мм² – 2 шт. Маса: 4,6 кг</p>	1	МКР54-V-56-30-01

Корпуси модульні пластикові ЩРН(В) П, IP41

Використовуються в житлових і офісних приміщеннях. Призначені для встановлення модульних пристроїв: автоматичних вимикачів, пристроїв захисного відмикання, диференційних автоматичних вимикачів, таймерів, пристроїв керування освітленням тощо. Надійна, сучасна конструкція і міцний пластик, зручні кріпильні пристрої гарантують виробам тривалий термін служби і безпеку експлуатації.



Переваги

- Ударостійкий, самозгасний АБС-пластик.
- Простий і швидкий монтаж – отвори для кріплення корпусу.
- Зручний монтаж – попередньо виштампувані вводи для введення кабелів з усіх боків.
- Універсальні гвинти, які підходять до будь-якого типу викрутки.
- Наявність спеціального супорта для шин N і PE з самозгасного пластику при 960 °С.
- Збільшена відстань від DIN-рейки до задньої стінки корпусу.

Технічні характеристики

Вид встановлення	навісний, вбудований
Ступінь захисту	IP41
Клас захисту	II
Матеріал корпусу	АБС пластик, серії Light - полістирол
Матеріал дверцят	полістирол
Колір корпусу	RAL 9016
Кількість рядів	від 1 до 3
Кількість модулів	від 4 до 36
Номинальна напруга, В	400
Номинальна частота, Гц	50
Номинальний струм, А	100
Робоча температура, °С	-20 ÷ +80

Переваги



Простий ввід кабелів, проводів через виштампувані вводи для проводів на задній і бічних стінках корпусу.



Вертикальне розташування корпусу забезпечує зручність монтажу та додаткову циркуляцію повітря.



Не потрібно писати на автоматичних вимикачах – спеціальна маркувальна стрічка входить у комплектацію.



Індивідуальна упаковка не тільки захищає корпус від механічних дій, а й інформує споживача про переваги корпусів торгової марки ІЕК®.*



Спеціальний супорт для кріплення шин N і РЕ легко знімається і встановлюється як у верхній, так і в нижній частинах основи корпусу. Супорт самозагасає при температурі 960°C.



Повна комплектація корпусів забезпечує простий і швидкий монтаж.



Точне вирівнювання і надійний монтаж корпусу на стіні забезпечують точки кріплення із зазначенням розмірів між ними.



Універсальні анодовані гвинти захищені від корозії і підходять до будь-якого типу викрутки.

Комплектація

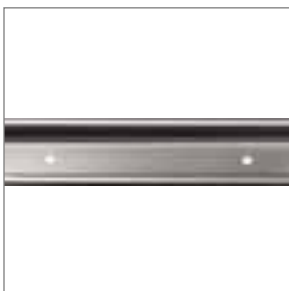

DIN рейки



Супорт з шинами N і РЕ, для серії Light - тільки супорт, без шин N і РЕ

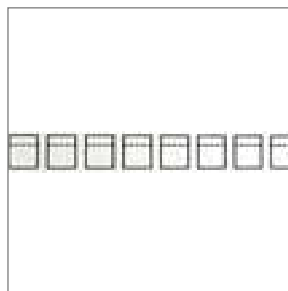









Маркувальна стрічка

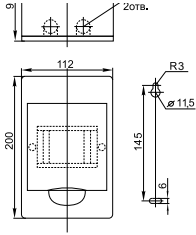

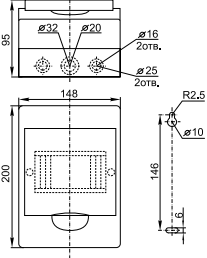
Гвинти та пластикові дюбелі

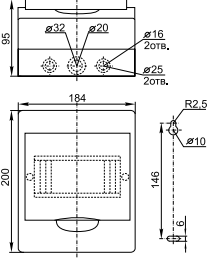
* Індивідуальна упаковка стандартної серії - кольорова роздрібна картонна упаковка.
Індивідуальна упаковка серії LIGHT - поліетиленовий пакет зі стікером.

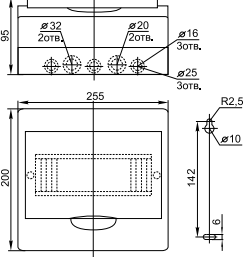
Асортимент

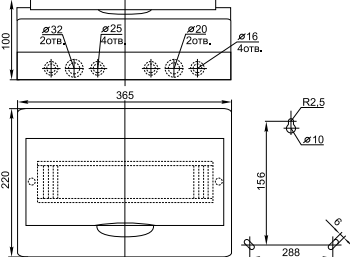
Габаритні і встановлювальні розміри	Типо-розмір	Назва	Шини	Колір	Кільк. в упак.	Артикул
 	1 ряд, 4 модулі Вага: 0,32 кг	ЩРН-П-4 навісний	Шина N/PE: 6×9 мм 4/1 – 1 шт.	білий	20	МКР12-N-04-40-20
		ЩРН-П-4 навісний LIGHT		білий	20	МКР12-N-04-40-20-L
 	1 ряд, 6 модулів Вага: 0,43 кг	ЩРН-П-6 навісний	Шини N/PE: 6×9 мм 4/1 – 1 шт.; 6×9 мм 6/1 – 1 шт.	білий	20	МКР12-N-06-40-20
		ЩРН-П-6 навісний LIGHT		білий	20	МКР12-N-06-40-20-L
 	1 ряд, 8 модулів Вага: 0,49 кг	ЩРН-П-8 навісний	Шини N/PE: 6×9 мм 4/1 – 1 шт.; 6×9 мм 8/1 – 1 шт.	білий	20	МКР12-N-08-40-20
		ЩРН-П-8 навісний LIGHT		білий	20	МКР12-N-08-40-20-L
 	1 ряд, 12 модулів Вага: 0,65 кг	ЩРН-П-12 навісний	Шини N/PE: 6×9 мм 6/1 – 1 шт.; 6×9 мм 8/1 – 1 шт.	білий	10	МКР12-N-12-40-10
		ЩРН-П-12 навісний LIGHT		білий	10	МКР12-N-12-40-10-L
 	1 ряд, 18 модулів Вага: 0,93 кг	ЩРН-П-18 навісний	Шини N/PE: 6×9 мм 8/1 – 1 шт.; 6×9 мм 10/1 – 1 шт.	білий	10	МКР12-N-18-40-10
		ЩРН-П-18 навісний LIGHT		білий	10	МКР12-N-18-40-10-L

Габаритні і встановлювальні розміри		Типо-розмір	Назва	Шини	Колір	Кільк. в упак.	Артикул
		2 ряди, 24 модулі Вага: 1,17 кг	ЩРН-П-24 навісний	Шини N/PE: 6×9 мм 6/1 – 2 шт.; 6×9 мм 8/1 – 2 шт.	білий	10	МКР12-N-24-40-10
			ЩРН-П-24 навісний LIGHT		білий	10	МКР12-N-24-40-10-L
		3 ряди, 36 модулів Вага: 1,92 кг	ЩРН-П-36 навісний	Шини N/PE: 6×9 мм 8/1 – 2 шт.; 6×9 мм 10/1 – 2 шт.	білий	5	МКР12-N-36-40-05
			ЩРН-П-36 навісний LIGHT		білий	5	МКР12-N-36-40-05-L
		1 ряд, 4 модулі Вага: 0,36 кг	ЩРВ-П-4 вбудований	Шина N/PE: 6×9 мм 4/1 – 1 шт.	білий	20	МКР12-V-04-40-20
			ЩРВ-П-4 вбудований LIGHT		білий	20	МКР12-V-04-40-20-L
		1 ряд, 6 модулей Вага: 0,41 кг	ЩРВ-П-6 вбудований	Шини N/PE: 6×9 мм 4/1 – 1 шт.; 6×9 мм 6/1 – 1 шт.	білий	20	МКР12-V-06-40-20
			ЩРВ-П-6 вбудований LIGHT		білий	20	МКР12-V-06-40-20-L
		1 ряд, 8 модулів Вага: 0,49 кг	ЩРВ-П-8 вбудований	Шини N/PE: 6×9 мм 4/1 – 1 шт.; 6×9 мм 8/1 – 1 шт.	білий	20	МКР12-V-08-40-20
			ЩРВ-П-8 вбудований LIGHT		білий	20	МКР12-V-08-40-20-L

Габаритні і встановлювальні розміри		Типорозмір	Назва	Шини	Кільк. в упак.	Артикул
		1 ряд, 12 модулів Вага: 0,62 кг	ЩРВ-П-12 вбудований	Шини N/PE: 6×9 мм 6/1 – 1 шт.; 6×9 мм 8/1 – 1 шт.	10	МКР12-V-12-40-10
			ЩРВ-П-12 вбудований LIGHT		10	МКР12-V-12-40-10-L
		1 ряд, 18 модулів Вага: 0,96 кг	ЩРВ-П-18 вбудований	Шини N/PE: 6×9 мм 8/1 – 1 шт.; 6×9 мм 10/1 – 1 шт.	10	МКР12-V-18-40-10
			ЩРВ-П-18 вбудований LIGHT		10	МКР12-V-18-40-10-L
		2 ряди, 24 модулів Вага: 1,11 кг	ЩРВ-П-24 вбудований	Шини N/PE: 6×9 мм 6/1 – 2 шт.; 6×9 мм 8/1 – 2 шт.	10	МКР12-V-24-40-10
			ЩРВ-П-24 вбудований LIGHT		10	МКР12-V-24-40-10-L
		3 ряди, 36 модулів Вага: 1,85 кг	ЩРВ-П-36 вбудований	Шини N/PE: 6×9 мм 8/1 – 2 шт.; 6×9 мм 10/1 – 2 шт.	5	МКР12-V-36-40-05
			ЩРВ-П-36 вбудований LIGHT		5	МКР12-V-36-40-05-L

Корпуси модульні пластикові ЩРН (В) П IP41 серії PRIME

Пластикові корпуси ЩРН (В) П IP41 серії PRIME використовуються в житлових і офісних приміщеннях. Призначені для встановлення модульних пристроїв: автоматичних вимикачів, пристроїв захисного відключення, диференціальних автоматичних вимикачів, таймерів, пристроїв управління освітленням і т.д.

Конструкція корпусу і його окремих елементів розроблені таким чином, щоб максимально спростити і прискорити процес складання та монтажу корпусу.

За рахунок унікального дизайну, корпус вдало впишеться в будь-який інтер'єр.



Переваги

- Стильний та ергономічний дизайн.
- Повна комплектація - готовність до збірки.
- Безпечний супорт для шин N/PE.
- Зручний замок-засувка для замикання дверцят.
- Регулювання DIN-рейки по глибині.
- Можливість перенавішування дверцят.
- Можливість опломбування корпусу.
- Наявність виламуваних отворів для введення кабелю різного діаметру, а також можливість закладу в корпус кабель-каналу (для моделей навісного типу).

Технічні характеристики

Вид встановлення	навісний, вбудований
Ступінь захисту	IP41
Клас захисту	II
Матеріал корпусу	АБС-пластик
Матеріал дверцят	Полікарбонат
Колір корпусу	RAL 9010
Кількість рядів від	от 1 до 3
Кількість модулів	от 4 до 36
Номінальна напруга, В	400
Номінальна частота, Гц	50
Номінальний струм, А	100
Робоча температура, °С	-20 ÷ +85
Кліматичне виконання	У3
Ударна міцність	IK05 (0,7 Дж)

Переваги



Безпечний супорт для шин N/PE на засувках.



Можливість закладу в корпус кабель-каналу і труб різного діаметру за допомогою спеціальної вставки.



Можливість опломбування корпусу за допомогою пластикового гвинта.



Тримач DIN-рейки ступеневої типу для можливості регулювання DIN-рейки по глибині.



Зручність монтажу за рахунок відсутності бічних стінок на підставі корпусу в моделях навісного типу.



Наявність ребер жорсткості забезпечує міцність конструкції корпусу.



Зручний замок-засувка посилений металевими елементами, дверцята з натискним механізмом.

Комплектація



DIN-рейка



Пластикові гвинти, дюбелі



Пластикові заглушки для кріпильних отворів



Шини N / PE, супорт для шин N / PE



Тримачі DIN-рейки ступеневої типу









Вставка для корпусів ЩРН

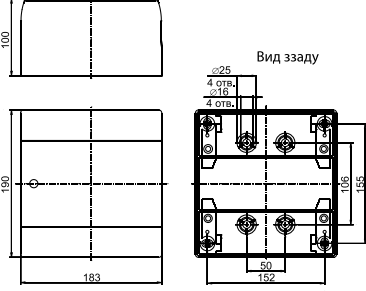

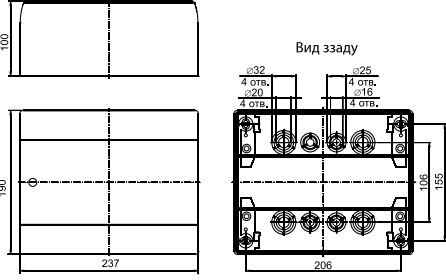
Маркувальна стрічка

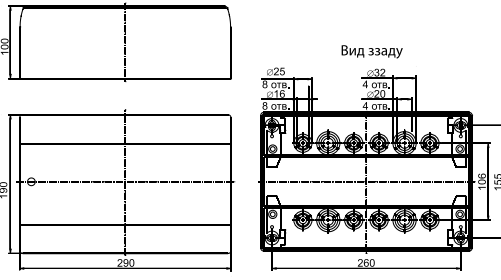
Асортимент

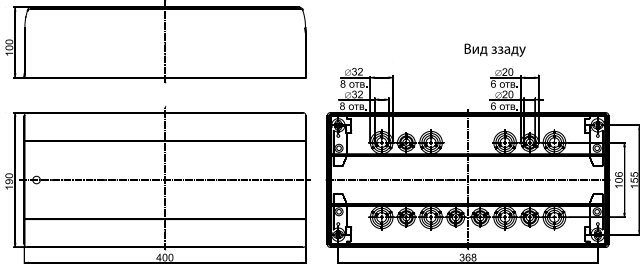
	Габаритні та встановлювальні розміри	Назва	Кількість в упаковці	Артикул
		<p>Бокс ШРН-П-6 PRIME Типорозмір: 1 ряд, 6 модулів, навісний. Шини N/PE: 6×9 мм 4/2 – 2 шт. Маса: 0,56 кг</p>	20	МКР82-N-06-41-20
		<p>Бокс ШРН-П-9 PRIME Типорозмір: 1 ряд, 9 модулів, навісний. Шини N/PE: 6×9 мм 4/2 – 1 шт. 6×9 мм 6/2 – 1 шт. Маса: 0,68 кг</p>	20	МКР82-N-09-41-20
		<p>Бокс ШРН-П-12 PRIME Типорозмір: 1 ряд, 12 модулів, навісний. Шини N/PE: 6×9 мм 4/2 – 1 шт. 6×9 мм 10/2 – 1 шт. Маса: 0,79 кг</p>	10	МКР82-N-12-41-10
		<p>Бокс ШРН-П-18 PRIME Типорозмір: 1 ряд, 18 модулів, навісний. Шини N/PE: 6×9 мм 10/2 – 2 шт. Маса: 1,00 кг</p>	10	МКР82-N-18-41-10

Габаритні та встановлювальні розміри

Назва

Кількість в упаковці

Артикул

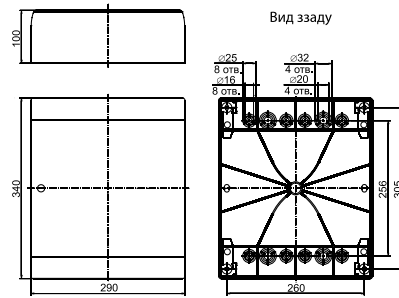

Бокс ЩРН-П-24 PRIME
Типорозмір:
2 ряди, 24 модулі, навісний.
Шини N/PE:
6×9 мм 4/2 – 2 шт.
6×9 мм 10/2 – 2 шт.
Маса: 1,21 кг

10

МКР82-N-24-41-10

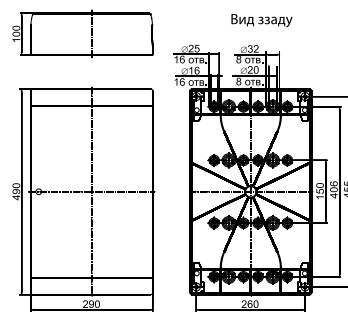

Бокс ЩРН-П-36 PRIME
Типорозмір:
3 ряди, 36 модулів, навісний.
Шини N/PE:
6×9 мм 8/2 – 1 шт.
6×9 мм 10/2 – 3 шт.
Маса: 1,67 кг

5

МКР82-N-36-41-05

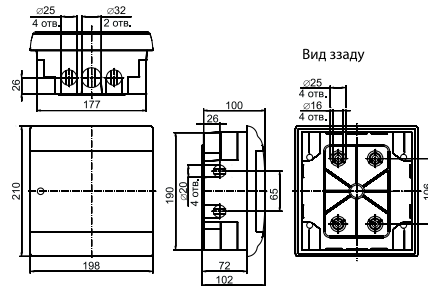

Бокс ЩРВ-П-6 PRIME
Типорозмір:
1 ряд, 6 модулів, вбудовується.
Шини N/PE:
6×9 мм 4/2 – 2 шт.
Маса: 0,53 кг

20

МКР82-V-06-41-20

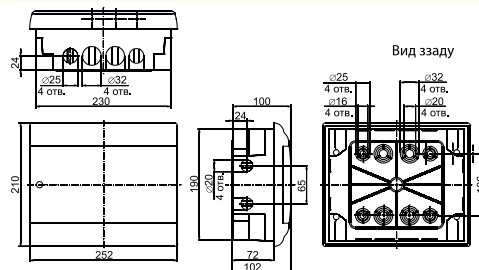

Бокс ЩРВ-П-9 PRIME
Типорозмір:
1 ряд, 9 модулів, вбудовується.
Шини N/PE:
6×9 мм 4/2 – 1 шт.
6×9 мм 6/2 – 1 шт.
Маса: 0,64 кг

20

МКР82-V-09-41-20

Габаритні та встановлювальні розміри

Назва Кількість Артикул
в упак.

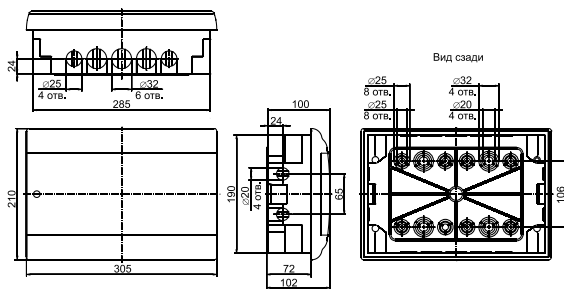

Бокс ЩРВ-П-12 PRIME 10 МКР82-V-12-41-10
Типорозмір:
1 ряд, 12 модулів, вбудовується.
Шини N/PE:
6×9 мм 4/2 – 1 шт.
6×9 мм 10/2 – 1 шт.
Маса: 0,75 кг

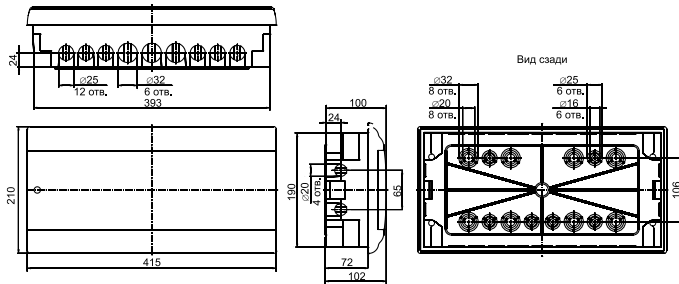

Бокс ЩРВ-П-18 PRIME 10 МКР82-V-18-41-10
Типорозмір:
1 ряд, 18 модулів, вбудовується.
Шини N/PE:
6×9 мм 10/2 – 2 шт.
Маса: 0,98 кг

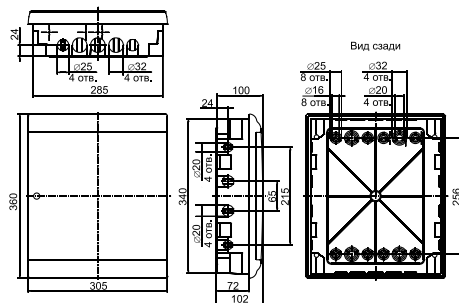

Бокс ЩРВ-П-24 PRIME 10 МКР82-V-24-41-10
Типорозмір:
2 ряди, 24 модулі, вбудовується.
Шини N/PE:
6×9 мм 4/2 – 2 шт.
6×9 мм 10/2 – 2 шт.
Маса: 1,25 кг

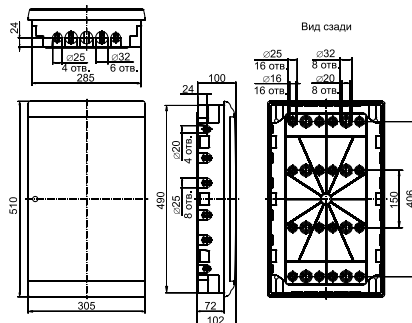

Бокс ЩРВ-П-36 PRIME 5 МКР82-V-36-41-05
Типорозмір:
3 ряди, 36 модулів, вбудовується.
Шини N/PE:
6×9 мм 8/2 – 1 шт.
6×9 мм 10/2 – 3 шт.
Маса: 1,73 кг

Корпуси модульні пластикові КМПн, IP55

Корпуси можуть встановлюватися в приміщеннях з високим рівнем вологості або зі значною запиленістю, а також на відкритому повітрі. Ідеальні для експлуатації в гаражах, автомийках, підвалах, лабораторіях, майстернях тощо.



Переваги

- Корпуси мають високий рівень міцності і витримують удари з енергією 0.7 Дж (IK05).
- Самозгасаючий пластик (випробування ниткою розжарення при температурі 750 °C).
- Тримач DIN-рейки ступінчатого типу дає можливість регулювання DIN-рейки за глибиною.
- Безпечний супорт для шин N/PE.
- Наявність виламуваних отворів для прокладки проводів.
- Можливість перенавішування дверцят з двох сторін (зліва/справа).
- Наявність пластикових гвинтів забезпечує зручність монтажу.
- Захист корпусу від несанкціонованого проникнення - отвори для пломбування.
- Тримач шин N і PE має ступінчасту форму.

Технічні характеристики

Вид встановлення	навісний
Ступінь захисту	IP55
Клас захисту	II
Матеріал корпусу	АБС пластик
Матеріал дверцят	полікарбонат
Колір	RAL 9010
Кількість рядів	від 1 до 3
Кількість модулів	від 5 до 36
Номинальна напруга, В	до 400
Номинальна частота, Гц	50
Номинальний струм, А	63
Робоча температура, °C	-40 ÷ +80
Кліматичне виконання	У2
Ударна міцність	IK05 (0.7 Дж)

Особливості конструкції



Для зручності експлуатації корпусу передбачено зміна напрямку відчинення дверцят. При легкому натисканні дверцята знімаються з фіксаторів і встановлюються на інший бік.



Можливість встановлення додаткового ступінчастого тримача для шин N і PE.



Можливість опломбування дверцят корпусу.



Зручність монтажу і прокладання кабелю: велика відстань між DIN-рейкою і задньою стінкою корпусу (від 20 до 35 мм), відстань між DIN-рейками від 125 до 130 мм.



Для захисту від несанкціонованого проникнення і доступу до контактної групи передбачено отвір для пломбування.



Герметизація корпусу забезпечується завдяки наявності спеціальної прокладки і додаткових сальників.

Комплектація



DIN рейки



Сальники





Супорт з шинами N і PE

Асортимент

	Габаритні та встановлювальні розміри	Назва	Кількість в упак.	Артикул
		<p>КМПн-5 IP55 навісний. Типорозмір: 1 ряд, 5 модулів. Шини N і PE: 6×9 мм² 6/2 Маса: 0,35 кг</p>	30	МКР72-N3-05-55
		<p>КМПн-9 IP55 навісний. Типорозмір: 1 ряд, 9 модулів. Шини N і PE: 6×9 мм² 10/2 Маса: 0,49 кг</p>	20	МКР72-N3-09-55
		<p>КМПн-12 IP55 навісний. Типорозмір: 1 ряд, 12 модулів. Шини N і PE (2 шт): 6×9 мм² 4/2; 6×9 мм² 10/2 Маса: 0,7 кг</p>	12	МКР72-N3-12-55
		<p>КМПн-18 IP55 навісний. Типорозмір: 1 ряд, 18 модулів. Шини N і PE: 6×9 мм² 10/2 – 2 шт. Маса: 0,86 кг</p>	10	МКР72-N3-18-55

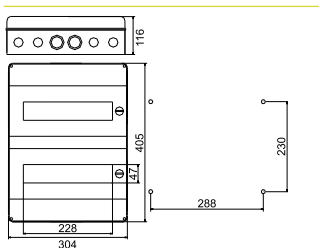

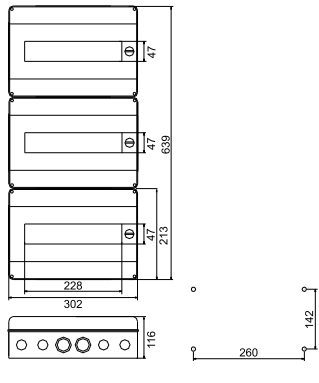
Габаритні та встановлювальні розміри	Назва	Кількість в упаковці	Артикул
		<p>КМПн-24 IP55 навісний. Типорозмір: 2 ряди, 24 модулі. Шини N і PE: 6×9 мм² 6/2- 1 шт.; 6×9 мм² 10/2– 2 шт. Маса: 1,1 кг</p>	<p>4 МКР72-N3-24-55</p>
		<p>КМПн-36 IP55 навісний. Типорозмір: 3 ряди, 36 модулів. Шини N і PE: 6×9 мм² 6/2- 1 шт.; 6×9 мм² 10/2– 3 шт. Маса: 1,54 кг</p>	<p>1 МКР72-N3-36-55</p>

Корпуси модульні пластикові навісні з прозорою кришкою КМПн 5/16, IP55

Корпуси ідеальні для встановлення в приміщеннях з високим рівнем вологості або зі значною запиленістю: в гаражах, підвалах тощо, а також для встановлення на відкритому повітрі. Можуть застосовуватися як щити обліку – можливість встановлення лічильника, обліково-розподільних щитів – можливість встановлення модульної апаратури і лічильника, щитів керування – можливість встановлення пускача, проміжного реле, таймерів тощо.



Переваги

- Матеріал основи – самозгасний АБС-пластик, матеріал кришки - ударостійкий самозгасний полікарбонат, стійкий до підвищених механічних впливів, що гарантує електробезпеку.
- У комплектацію корпусу входять ступінчасті сальники і прокладки для кріпильних отворів, які забезпечують додаткову герметизацію корпусу.
- Корпус має супорти для встановлення DIN-рейки і нульової шини.
- Введення проводів (кабелів) здійснюється через спеціальні виламувані отвори різного діаметра.
- Можливість встановлення DIN-рейки як у вертикальному, так і в горизонтальному положенні.
- Є отвір для пломбування, який захищає від розкрадання електроенергії та несанкціонованого доступу до контактної групи.

Технічні характеристики:

Вид встановлення	навісний
Ступінь захисту	IP55
Матеріал корпусу	АБС-пластик
Матеріал кришки	полікарбонат
Колір	RAL 9016
Ударна міцність	IK07 (2 Дж)

Асортимент

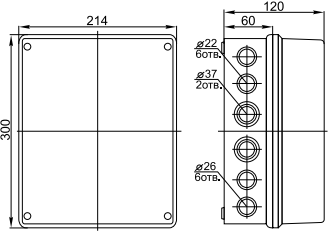
	Габаритні розміри	Назва	Кількість в упа-Артикул ковці
		<p>КМПн 5/16 IP55 навісний з прозорою кришкою</p>	<p>10 МКР75-N-16-55-10</p>

Комплектація



Заглушки, сальники, шурупи

Корпуси модульні пластикові КМПн, IP66

Підвищений ступінь захисту корпусу дає змогу використовувати його в приміщеннях з великим вмістом пилу і вологи, наприклад, у виробничих підрозділах, гаражах, підвалах, автомийках, на складах, а також на відкритому повітрі.

Призначені для складання розподільних електрощитів із використанням модульної апаратури, для введення і розподілу електроенергії, а також захисту мереж напругою 230/400 В від струмів перевантаження і короткого замикання.



Переваги

- Високоякісний поліуретановий ущільнювач забезпечує додатковий захист корпусу від вологи і пилу.
- Можливість замикання корпусу від несанкціонованого доступу на замок.
- Зручність складання і монтажу.
- Невипадні гвинти.
- Широкий номенклатурний ряд.
- Розширений діапазон робочих температур – від -40 до $+85^{\circ}\text{C}$.
- Повна комплектація – готовність до збірки.
- Стильний ергономічний дизайн.

Технічні характеристики

Вид встановлення	навісний
Ступінь захисту	IP66
Клас захисту	II
Кліматичне виконання	У1
Матеріал корпусу	АБС пластик
Матеріал дверцят	полікарбонат
Колір	RAL 7035
Кількість рядів	від 1 до 3
Кількість модулів	від 4 до 48
Номінальна напруга, В	400
Номінальна частота, Гц	50
Номінальний струм, А	100
Робоча температура, $^{\circ}\text{C}$	$-40 \div +85$

Особливості конструкції



Напрямок відкривання фасадної панелі може бути легко змінено як вправо, так і вліво завдяки наявності пластикових завіс.



Збільшена відстань між DIN-рейкою і задньою стінкою. DIN-рейка регулюється по глибині, для її встановлення використовують пластикові фіксатори.



Захист корпусу від несанкціонованого доступу забезпечує замок з тригранним ключем.



Знімний тримач шин N і PE можна встановлювати як вгорі, так і внизу корпусу на спеціальні кріплення. Самі ж шини N і PE встановлюють на знімний тримач простим заціплюванням у посадкові місця.



Зручний і точний монтаж корпусу можливий завдяки спеціальній розмітці отворів для кріплення корпусу до стіни.



Легке і швидке встановлення сальників за допомогою виламуваних отворів різного діаметра, які розташовані вгорі і внизу корпусу.

Комплектація



Шини N і PE з тримачем і кришкою



Завіси для навішування дверцят



Замок з тригранним ключем



Заглушки модульні і заглушки отворів











Комплект опломбування

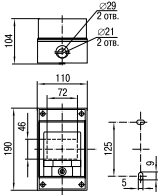

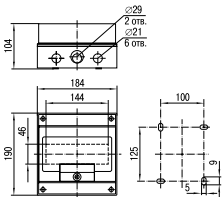
Метизи

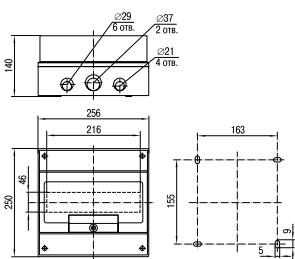

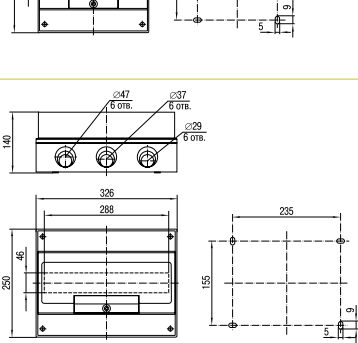
Знаки маркування

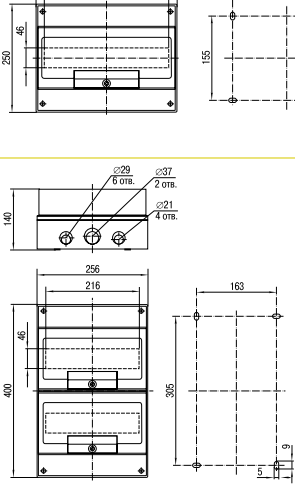
	Габаритні та встановлювальні розміри	Назва	Шини	Кількість в упаковці	Артикул
		<p>КМПН-4, навісний. Типорозмір: 1 ряд, 4 модулі</p>	<p>Шина N/PE: 5×10 мм² – 1 шт. Маса: 0,5 кг</p>	1	МКР73-N-04-66
		<p>КМПН-8, навісний. Типорозмір: 1 ряд, 8 модулів</p>	<p>Шина N/PE: 5×10 мм² + 5×16 мм² – 1 шт. Маса: 0,71 кг</p>	1	МКР73-N-08-66
		<p>КМПН-12, навісний. Типорозмір: 1 ряд, 12 модулів</p>	<p>Шина N/PE: 5×10 мм² + 5×16 мм² – 1 шт. Маса: 1,42 кг</p>	1	МКР73 N 12 66
		<p>КМПН-16, навісний. Типорозмір: 1 ряд, 16 модулів</p>	<p>Шини N і PE: 5×10 мм² + 5×16 мм² – 2 шт. Маса: 1,78 кг</p>	1	МКР73-N-16-66
		<p>КМПН-24, навісний. Типорозмір: 2 ряди, 24 модулі</p>	<p>Шини N і PE: 5×10 мм² + 5×16 мм² – 3 шт. Маса: 2,32 кг</p>	1	МКР73-N-24-66

Габаритні та встановлювальні розміри	Назва	Шини	Кількість в упаковці	Артикул
		<p>КМПn-32, навісний. Типорозмір: 2 ряди, 32 модулі</p>	<p>Шини N і PE: 5×10 мм² + 5×16 мм² – 3 шт. Маса: 2,75 кг</p>	<p>1 МКР73-N-32-66</p>
		<p>КМПn-48, навісний. Типорозмір: 3 ряди, 48 модулів</p>	<p>Шини N і PE: 5×10 мм² + 5×16 мм² – 5 шт. Маса: 3,75 кг</p>	<p>1 МКР73-N-48-66</p>
	<p>Комплект опломбування для пластикових корпусів КМПn IP66</p>			<p>МКР73-N-N-66</p>

Встановлення пломб на корпус КМПn IP66 IEK® за допомогою комплекту опломбування

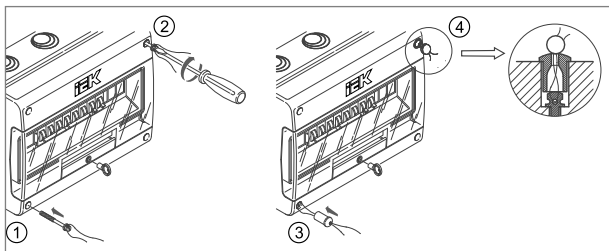

- 1 – Просунути дрiт через спеціальний отвір у головку гвинта.
- 2 – Замість гвинтів, що входять в комплект корпусу, вкрутити гвинт із вставленим в головку дротом з комплекту опломбування.
- 3 – На головку гвинта за допомогою дроту, протягнутого через отвір, розташований вгорі заглушки, встановити пластикову заглушку.
- 4 – На вільні кінці дроту встановити пломбу.

Пластикові корпуси для встановлення лічильника ЩУРН-П, IP55

Пластикові корпуси для встановлення лічильника ЩУРН-П IP55 призначені для встановлення одно-, трифазного або індукційного лічильника електроенергії та модульного обладнання. Завдяки високому ступеню захисту IP55 корпуси можуть бути встановлені в приміщеннях з високим рівнем вологості і вмісту пилу, а також поза приміщеннями.



Переваги

- Широкий номенклатурний ряд.
- Повна комплектація – готовність до збірки.
- Наявність виламуваних отворів для введення кабелю у верхніх і нижніх частинах корпусу.
- Можливість встановлення однофазного, трифазного та індукційного лічильника (залежно від моделі).
- Можливість встановлення лічильника на монтажну панель і на DIN-рейку.
- Візуальний доступ до показників лічильника.
- Зручні знімні кришки для оперативного доступу до автоматичних вимикачів.

Технічні характеристики

Вид встановлення	навісний
Ступінь захисту	IP55
Клас захисту	II
Стійкість до механічних ударів	IK05 (0,7 Дж)
Матеріал корпусу	АБС-пластик
Номінальна напруга, В	400
Номінальна частота, Гц	50
Номінальний струм, А	63
Робоча температура, °С	-25 ÷ +60
Кількість однополюсних автоматів, встановлюваних у корпус	від 3 до 12 (залежно від моделі)
Тип встановлюваного лічильника (залежно від моделі)	однофазний/ трифазний/ індукційний

Особливості конструкції



Знімні кришки для оперативного доступу до автоматичних вимикачів.



Можливість опломбування ввідного автомата за допомогою наявного в стандартній комплектації пломбувального пристрою.



Можливість опломбування корпусів (у моделях ЩУРн-П 3/8, ЩУРн-П 3/8 I, ЩУРн-П 3/6).



Можливість встановлення лічильника на монтажну панель і на DIN-рейку.



Наявність виламуваних отворів для введення кабелю у верхній і нижній частинах корпусу.

Комплектація



DIN-рейка



Сальники



Шина N/PE



Пластикові дюбелі, гвинти



Пломбувальний пристрій для ввідного автомата



Назва	Тип лічильника	Кількість модулів	Габаритні та встановлювальні розміри (В×Ш×Г), мм	Артикул
	ЩУРН-П 3/8 IP55	1-фазний 3-фазний	8	365×225×120 MSP308-3-55
	ЩУРН-П 3/8 I IP55	1-фазний 3-фазний індукційний	8	365×225×145 MSP308I-3-55
	ЩУРН-П 1/3 IP55	1-фазний	3	220×270×110 MSP103-1-55
	ЩУРН-П 3/6 IP55	1-фазний 3-фазний	6	400×350×125 MSP306-3-55
	ЩУРН-П 3/10 IP55	1-фазний 3-фазний	10	345×270×105 MSP310-3-55
	ЩУРН-П 1/12 IP55	1-фазний 3-фазний	12	270×330×110 MSP112-1-55
	Комплект кріплення на стовп для корпусу ЩУРН-П			MSP-300-2-M

Панелі для встановлення електричного лічильника ПУ

Призначені для встановлення на них однофазних і трифазних лічильників.

У панелі з боксами можна встановлювати модульні пристрої розподілу електроенергії та захисту мереж від перевантаження і струму короткого замикання напругою до 400 В, 50 Гц одночасно з розміщенням однофазного або трифазного лічильника для обліку електроенергії.



Переваги

- Панелі виготовлені з самозгасного ПВХ.
- Панелі з боксами комплектуються шинами N і PE.
- Отвори для пломбування захищають від несанкціонованого доступу.
- Легкий і швидкий монтаж.

Технічні характеристики:

Вид встановлення	навісний
Ступінь захисту	IP20 (IP40 з боксом)
Матеріал корпусу	ПВХ
Колір білий	RAL 9001
Номінальна напруга, В	400
Номінальна частота, Гц	50
Номінальний струм, А	63
Тип лічильника для встановлення	1 фазний, 3 фазний

Асортимент

	Габаритні та встановлювальні розміри	Назва	Кількість в упа-Артикул ковці
		<p>ПУ 1/2-6 для 1-фазного лічильника з боксом. Типорозмір бокса: 6 модулів. Шини N і PE: 2×16 мм² + 5×10 мм² – 2 шт.</p>	<p>28 MPP10-1</p>
		<p>ПУ 3/2-8 для 3-фазного лічильника з боксом. Типорозмір бокса: 8 модулів. Шини N і PE: 2×16 мм² + 7×10 мм² – 2 шт.</p>	<p>24 MPP10-3</p>
		<p>ПУ 1/0 для 1-фазного лічильника</p>	<p>105 MPP11-1</p>
		<p>ПУ 3/0 для 3-фазного лічильника</p>	<p>64 MPP11-3</p>
		<p>ПУ 2/0 універсальна</p>	<p>90 MPP11-2</p>

Таблиця вибору

Кількість модулів	Вид монтажу	Кількість рядів				Ступінь захисту				Наявність дверцят, положення, матеріал			Тип	Артикул	
		1	2	3	4	IP30	IP40	IP55	IP66	Гориз.	Вертик.	Гориз.			
2	навісний (кріплення без шурупів)	•				•								КМПн1/2	МКР31-N-02-30-252
2	навісний (кріплення шурупами)	•				•					•			КМПн2/2	МКР42-N-02-30-20
4	навісний (кріплення без шурупів)	•				•								КМПн1/4	МКР31-N-02-30-135
4	навісний (кріплення шурупами)	•				•		•			•			ЩРН-П-4	МКР12-N-04-40-20
4	навісний (кріплення шурупами)	•				•					•			КМПн2/4	МКР42-N-04-30-12
4	вбудований	•				•					•			ЩРВ-П-4	МКР12-V-04-40-20
4	навісний	•				•			•		•			КМПн-4	МКР73-N-04-66
5	навісний	•				•		•			•			КМПн-5	МКР72-N3-05-55
6	навісний	•				•					•			КМПн2/6	МКР42-N-06-30-09
6	навісний	•				•		•			•			ЩРН-П-6	МКР12-N-06-40-20
6	вбудований	•				•		•			•			ЩРВ-П-6	МКР12-V-06-40-20
8	вбудований	•				•		•			•			ЩРВ-П-8	МКР12-V-08-40-20
8	навісний	•				•			•		•			КМПн-8	МКР73-N-08-66
9	навісний	•				•		•			•			КМПн-9	МКР72-N3-09-55
12	навісний	•				•		•			•			ЩРН-П-12	МКР12-N-12-40-10
12	вбудований	•				•		•			•			ЩРВ-П-12	МКР12-V-12-40-10
12	навісний	•				•			•		•			КМПн-12	МКР73-N-12-66
12	навісний	•				•		•			•			КМПн-12	МКР72-N3-12-55
14	вбудований	•				•		•			•			КМПн 4/14	МКР54-V-14-30-01
16	навісний	•				•			•		•			КМПн-16	МКР73-N-16-66
18	навісний	•				•		•			•			ЩРН-П-18	МКР12-N-18-40-10
18	вбудований	•				•		•			•			ЩРВ-П-18	МКР12-V-18-40-10
18	навісний	•				•		•		•	•			КМПн-18	МКР72-N3-18-55
24	навісний	•	•			•		•			•			ЩРН-П-24	МКР12-N-24-40-10
24	вбудований	•	•			•		•			•			ЩРВ-П-24	МКР12-V-24-40-10
24	навісний	•	•			•		•		•	•			КМПн-24	МКР73-N-24-66
24	навісний	•	•			•		•		•	•			КМПн-24	МКР72-N3-24-55
28	вбудований	•	•			•		•			•			КМПн 4/28	МКР54-V-28-30-01
32	навісний	•	•			•		•		•	•			КМПн-32	МКР73-N-32-66
36	навісний	•	•	•		•		•		•	•			ЩРН-П-36	МКР12-N-36-40-05
36	вбудований	•	•	•		•		•		•	•			ЩРВ-П-36	МКР12-V-36-40-05
36	навісний	•	•	•		•		•		•	•			КМПн-36	МКР72-N3-36-55
42	вбудований	•	•	•		•		•		•	•			КМПн 4/42	МКР54-N-42-30-1
48	навісний	•	•	•		•		•		•	•			КМПн-48	МКР73-N-48-66
56	вбудований	•	•	•		•		•		•	•			КМПн 4/56	МКР54-N-56-30-1

Поліестерні антивандальні корпуси серій ЩУ IP54 і ЩМП IP54

Поліестерні корпуси щитів введення та обліку електроенергії ЩУ призначені для встановлення лічильників електричної енергії та модульного обладнання.

Завдяки конструкції корпусів і властивостям матеріалу, з якого вони виготовлені, можуть бути встановлені в приміщеннях з високим вмістом пилу, вологи і шкідливих речовин, а також на відкритому повітрі.

Поліестерні щити з монтажною панеллю ЩМП призначені для збірки різноманітних електрощитів: силових, керування, автоматики. Дозволяють проводити монтаж апаратури як модульного, так і звичайного виконання.



Переваги

- Високий ступінь захисту від механічних пошкоджень.
- Повна комплектація.
- Високий рівень електро - і пожежобезпеки.
- Корпуси не потребують фарбування та заземлення в процесі монтажу.
- Можливість експлуатації на відкритому повітрі і в приміщеннях з високим вмістом шкідливих речовин.

Технічні характеристики

Вид встановлення	навісний
Ступінь захисту	IP54
Клас захисту	II
Матеріал корпусу	поліестер
Колір	RAL 7035
Номинальна напруга	400 В
Номинальна електрична міцність ізоляції	660 В
Строк служби	30 років
Робоча температура, °С	-50 ÷ +70
Кліматичне виконання	УХЛ1
Стойкість до механічних ударів	IK10 (20 Дж)

Особливості конструкції

ЩУ



Можливість опломбування фальш-панелі за допомогою пломб-засувок.



Монтажна панель для встановлення будь-якого типу лічильника.



Вікно для оперативного зняття показань лічильника електроенергії.

ЩМП



Похилий дах для стоку води.



Можливість складання корпусів в блоки за рахунок збірно-розбірної конструкції.



Система лабіринтів забезпечує ступінь захисту корпусу IP54 без використання ущільнювача.

Комплектація



DIN-рейка (для ЩУ)



Замок



Монтажна панель



Фальш-панель (для ЩУ)



Пломби-засувки (для ЩУ)



Сальники (для ЩУ)



Метизи

Асортимент

	Назва	Тип лічильника	Кількість модулів	Габаритні розміри (В×Ш×Г), мм	Маса	Артикул
	Корпус поліестерний обліковий ЩУ 1/1 УХЛ1 IP54	1-фазний	10	430×270×160	3,3	МКР50-N-01-54
	Корпус поліестерний обліковий ЩУ 3/1УХЛ1 IP54	3-фазний	10	540×260×160	4,5	МКР50-N-03-54
	Назва	Габаритні розміри (В×Ш×Г), мм	Розміри монтажної панелі (В×Ш), мм	Маса	Артикул	
	Корпус поліестерний ЩМП 280x220x116 мм УХЛ1 IP54	240×180×110	230×160	1,8	УКР40-N-221-54	
	Корпус поліестерний ЩМП 440x400x205 мм УХЛ1 IP54	440×400×205	350×350	6,6	УКР40-N-442-54	
	Корпус поліестерний ЩМП 640x400x205 мм УХЛ1 IP54	640×400×205	500×350	8,6	УКР40-N-642-54	

Корпуси з монтажною панеллю з ABS-пластика ЩМПп IP65

НОВИНКА

Корпуси ЩМПп IP65 виготовлені з ударостійкого ABS-пластику і призначені для забезпечення надійного захисту обладнання в системах розподілення електроенергії і автоматизації технологічних процесів, а також для розміщення і захисту різних електротехнічних, електронних компонентів від впливу навколишнього середовища.



Переваги

- Висока ступінь захисту від механічних пошкоджень.
- Повная комплектація.
- Високий рівень електро- і пожежобезпеки.
- Корпуси не потребують фарбування та заземлення в процесі монтажу.
- Можливість експлуатації на відкритому повітрі і в приміщеннях з високим вмістом шкідливих речовин.

Технічні характеристики

Матеріал	ударостійкий ABS-пластик сірий, RAL 7035
Колір корпусу	сірий, RAL 7035
Ступінь захисту	IP65
Стійкість до механічних ударів	IK10 (20 Дж)
Клас захисту	II
Вид встановлення	навісний
Робоча температура	від -45 °C до +80 °C
Кліматичне виконання	УХЛ1
Випробування розпеченим дротом корпусу	650 °C
Кут відкриття дверей	200°

Особливості конструкції



Оцинкована монтажна панель в комплекті.



Металеві штифти петель кріплення дверей.



Висока ступінь IP завдяки наявності поліуретанового ущільнювача.



Замок з тригранним ключем.



Ребра жорсткості забезпечують стійкість до механічних ударів: IK10 (20 Дж).



Кронштейни для кріплення зручні при монтажі та дозволяють зберегти ступінь захисту IP65.



Кольорова роздрібна упаковка.

4

Комплектація



Оцинкована монтажна панель



Замок с ключем



Кронштейни для кріплення до стіни



Знак "Висока напруга"



Комплект метизів

Асортимент

	Габаритні розміри (В×Ш×Г), мм	Розмір монтажної панелі (В×Ш), мм	Тип двері	Артикул
	300×200×130	249×143	Сіра (RAL 7035)	МКР93-N-302013-65
			Прозора	МКР92-N-302013-65
	350×250×150	296×190	Сіра (RAL 7035)	МКР93-N-352515-65
			Прозора	МКР92-N-352515-65
	400×300×170	348×241	Сіра (RAL 7035)	МКР93-N-403017-65
			Прозора	МКР92-N-403017-65
	400×300×220	348×241	Сіра (RAL 7035)	МКР93-N-403022-65
			Прозора	МКР92-N-403022-65
	500×350×190	450×288	Сіра (RAL 7035)	МКР93-N-503519-65
			Прозора	МКР92-N-503519-65

	Габаритні розміри (В×Ш×Г), мм	Тип двері	Розмір монтажної панелі (В×Ш), мм	Артикул
	500×400×180	Сіра (RAL 7035)	450×288	МКР93-N-504018-65
		Прозора		МКР92-N-504018-65
	500×400×240	Сіра (RAL 7035)	450×288	МКР93-N-504024-65
		Прозора		МКР92-N-504024-65
	600×400×200	Сіра (RAL 7035)	445×336	МКР93-N-604020-65
		Прозора		МКР92-N-604020-65
	700×500×250	Сіра (RAL 7035)	650×440	МКР93-N-705025-65
		Прозора		МКР92-N-705025-65
	800×600×260	Сіра (RAL 7035)	724x543	МКР93-N-806026-65
		Прозора		МКР92-N-806026-65

Щитки металеві модульні

Корпуси щитів розподілення ЩРн(В)

Призначені для збирання розподільних електрощитів з використанням модульної апаратури, для вводу і розподілу електроенергії, а також для захисту мереж напругою 230/400 В від струмів перевантаження і короткого замикання.



Переваги

- Підвищена антикорозійна стійкість.
- Високоякісне зовнішнє покриття.
- Єдиний секрет замка.
- Набір додаткових аксесуарів.
- Висока технологічність і простота складання.
- Кілька кольорів і варіантів забарвлення.
- Високий рівень електробезпеки.
- Сертифікат якості.

Технічні характеристики

Вид встановлення	навісний, вбудований
Товщина металу	0,8–1,0 мм
Номинальний струм	до 100 А
Тип покриття	порошкове, шагрень/глянець
Колір	RAL 7035, RAL 9016
Ступінь захисту	навісних – IP31, IP54 вбудовуваних – IP31
Кут відчинення дверцят	105°
Тип апаратів, що використовуються	модульні
Кліматичне виконання	УХЛЗ для IP31, У2 для IP54

Особливості конструкції



Рейка для кріплення шин N і PE.



У виконанні IP54 багатогранний захисний жолоб корпусу запобігає проникненню бруду і води при відчиненні дверцят.



Захисна оперативна панель унеможливорює ураження струмом в ході експлуатації готового виробу



У виконанні IP54 передбачено ущільнення із спіненого поліуретану.

Комплектація

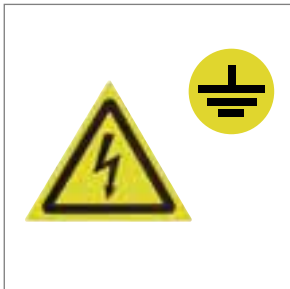

Знаки електробезпеки

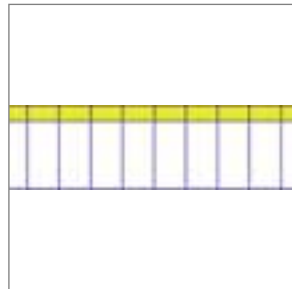

Маркувальна таблиця



Сальники (для корпусів зі ступенем захисту IP54)

Колір

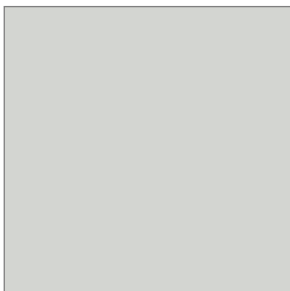

RAL 7035

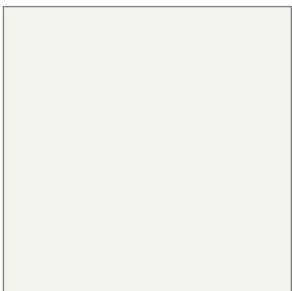

RAL 9016

Розшифрування позначень

ЩРН-9з-1 3 6 УХЛЗ ІР31

- Щ** – щит
- Р** – розподільний
- н** – навісний
- в** – вбудований
- 9-72** – максимальна кількість модулів
- з** – з замком
- 0** – номер модифікації
- 0** – з кутками для монтажу шин N і PE
- 1** – оцинкована рейка для кріплення шин N і PE
- 3** – тип покриття
 - 3** – ЕПК/шагрень
 - 5** – ЕПК/глянець
- 6** – колір фарби
 - 6** – RAL 7035
 - 8** – RAL 9016
- УХЛЗ** – кліматичне виконання згідно з ГОСТ15150
- ІР31** – ступінь захисту згідно з ГОСТ 14254

Асортимент

Щити розподільні навісні (IP31)	Назва	Кількість модулів	Габаритні розміри (В×Ш×Г), мм	Характеристики	Колір	Артикул
	ЩРн-9з-1 36УХЛЗ IP31	9	Корпус: 265×310×120	Кількість вводів: 3 отвори Ø31 мм (знизу). Маса 3,1 кг	RAL 7035	МКМ14-N-09-31-Z
	ЩРн-12з-1 36 УХЛЗ IP31	12	Корпус: 265×310×120	Кількість вводів: 3 отвори Ø31 мм (знизу). Маса 3,1 кг	RAL 7035	МКМ14-N-12-31-Z
	ЩРн-12з-1 38 УХЛЗ IP31	12				
	ЩРн-18з-1 36 УХЛЗ IP31	18	Корпус: 265×440×120	Кількість вводів: 3 отвори Ø31 мм (знизу). Маса 4,1 кг	RAL 7035	МКМ14-N-18-31-Z
	ЩРн-18з-1 38 УХЛЗ IP31	18				
	ЩРн-24з-1 36 УХЛЗ IP31	24	Корпус: 395×310×120	Кількість вводів: 3 отвори Ø31 мм (знизу). Маса 4,3 кг	RAL 7035	МКМ14-N-24-31-Z
	ЩРн-24з-1 38 УХЛЗ IP31	24				
	ЩРн-36з-1 36 УХЛЗ IP31	36	Корпус: 540×310×120	Кількість вводів: 3 отвори Ø31 мм (знизу). Маса 6,9 кг	RAL 7035	МКМ14-N-36-31-Z
	ЩРн-36-1 38 УХЛЗ IP31	36				
	ЩРн-48з-1 36 УХЛЗ IP31	48	Корпус: 620×310×120	Кількість вводів: 3 отвори Ø31 мм (знизу). Маса 7,6 кг	RAL 7035	МКМ14-N-48-31-Z
	ЩРн-48з-1 38 УХЛЗ IP31	48				
	ЩРн-54з-1 36 УХЛЗ IP31	54	Корпус: 540×440×120	Кількість вводів: 5 отворів Ø31 мм (знизу). Маса 9,2 кг	RAL 7035	МКМ14-N-54-31-Z
	ЩРн-54з-1 38 УХЛЗ IP31	54				
	ЩРн-72з-1 36 УХЛЗ IP31	72	Корпус: 540×600×120	Кількість вводів: 6 отворів Ø31 мм (знизу). Маса 12,2 кг	RAL 7035	МКМ14-N-72-31-Z
	ЩРн-72з-1 38 УХЛЗ IP31	72				



	Назва	Кількість модулів	Габаритні розміри (В×Ш×Г), мм	Характеристики	Колір	Артикул
Щити розподільні навісні (IP54)    	ЩРН-12з-0 У2 IP54	12	Корпус: 240×330×120	Кількість вводів: 5 отворів Ø20 мм (знизу). Маса 3,6 кг	RAL 7035	МКМ11- N-12-54-Z
	ЩРН-24з-0 У2 IP54	24	Корпус: 410×330×120	Кількість вводів: 5 отворів Ø20 мм (знизу). Маса 5,4 кг	RAL 7035	МКМ11- N-24-54-Z
	ЩРН-36з-0 У2 IP54	36	Корпус: 540×330×120	Кількість вводів: 5 отворів Ø20 мм (знизу). Маса 6,7 кг	RAL 7035	МКМ11- N-36-54-Z
	ЩРН-48з-0 У2 IP54	48	Корпус: 670×330×120	Кількість вводів: 5 отворів Ø20 мм (знизу). Маса 8,0 кг	RAL 7035	МКМ11- N-48-54-Z

Корпуси вбудованих щитів розподілення ЩРВ серії TREND

Призначені для збирання розподільних електрощитів з використанням модульної апаратури, для вводу і розподілу електроенергії, а також для захисту мереж напругою 230/400 В від струмів перевантаження і короткого замикання.



Переваги

- Підвищена антикорозійна стійкість.
- Високоякісне зовнішнє покриття.
- Жорсткість конструкції.
- Єдиний секрет замка.
- Висока технологічність і простота збірки.
- Кілька кольорів і варіантів забарвлення.
- Високий рівень електробезпеки.
- Сертифікат якості.

Технічні характеристики

Вид встановлення	вбудований
Товщина металу	0,8–1 мм
Номинальний струм	до 125 А
Тип покриття	порошкове, шагрень / глянець
Колір	RAL 7035, RAL 9016
Ступінь захисту	IP31
Кут відкриття дверей	105°
Тип апаратів, що використов.	модульні
Кліматичне виконання	УХЛЗ

Особливості конструкції



Покращений зовнішній вигляд - скошені кути.



Захисна оперативна панель включає поразку струмом під час експлуатації готового виробу.



Оцинкована рейка для кріплення шин N і PE.



Значно збільшена жорсткість конструкції корпусу.

Комплектація

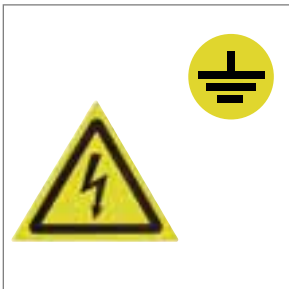

Знаки електробезпеки

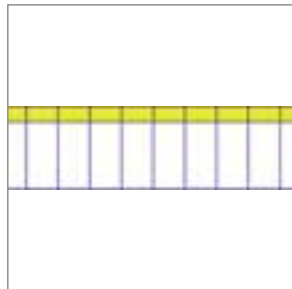

Маркувальна таблиця

Колір

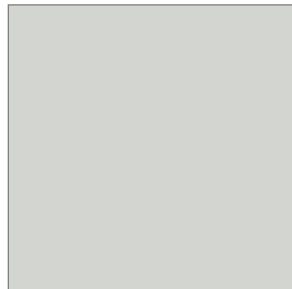

RAL 7035

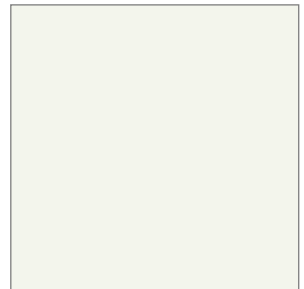

RAL 9016

Розшифрування позначень

ЩРВ-72з-3 36 УХЛЗ ІР31 ТРЕНД

Щ – щит

Р – розподільний

В – вбудований

9-72 – максимальна кількість модулів

з – з замком

3 – номер модифікації

3 – тип покриття

3 – ЕПК/шагрень

5 – ЕПК/глянець

6 - колір краски

6 – RAL 7035

8 – RAL 9016

УХЛЗ – Кліматичне виконання по ГОСТ 15150

ІР31 – Ступінь захисту по ГОСТ 14254

ТРЕНД – Назва серії

Ассортимент

	Назва	Кількість модулів	Колір	Характеристики	Габаритні розміри (В×Ш×Г), мм	Артикул
	ЩРв-12з-3 36 УХЛ3 ІР31 TREND	12	RAL 7035	Кількість вводів: по 1 отвору 140×30 мм (зверху і знизу). Маса 2,3 кг	Корпус: 265×310×120 Ніша: 230×275×125	МКМ14-V-12-30-T
	ЩРв-12з-3 58 УХЛ3 ІР31 TREND		RAL 9016			МКМ14-V-12-31-TW
	ЩРв-18з-3 36 УХЛ3 ІР31 TREND	18	RAL 7035	Кількість вводів: по 1 отвору 140×30 мм (зверху і знизу). Маса 3,3 кг	Корпус: 265×440×120 Ніша: 230×405×125	МКМ14-V-18-30-T
	ЩРв-18з-3 58 УХЛ3 ІР31 TREND		RAL 9016			МКМ14-V-18-31-TW
	ЩРв-24з-3 36 УХЛ3 ІР31 TREND	24	RAL 7035	Кількість вводів: по 1 отвору 140×30 мм (зверху і знизу). Маса 3,3 кг	Корпус: 395×310×120 Ніша: 360×275×125	МКМ14-V-24-30-T
	ЩРв-24з-3 58 УХЛ3 ІР31 TREND		RAL 9016			МКМ14-V-24-31-TW
	ЩРв-36з-3 36 УХЛ3 ІР31 TREND	36	RAL 7035	Кількість вводів: по 1 отвору 140×30 мм (зверху і знизу). Маса 5 кг	Корпус: 540×310×120 Ніша: 505×275×125	МКМ14-V-36-30-T
	ЩРв-36з-3 58 УХЛ3 ІР31 TREND		RAL 9016			МКМ14-V-36-31-TW
	ЩРв-48з-3 36 УХЛ3 ІР31 TREND	48	RAL 7035	Кількість вводів: по 1 отвору 140×30 мм (зверху і знизу). Маса 6 кг	Корпус: 620×310×120 Ніша: 585×275×125	МКМ14-V-48-30-T
	ЩРв-48з-3 58 УХЛ3 ІР31 TREND		RAL 9016			МКМ14-V-48-31-TW
	ЩРв-54з-3 36 УХЛ3 ІР31 TREND	54	RAL 7035	Кількість вводів: по 1 отвору 140×30 мм (зверху і знизу). Маса 7,4 кг	Корпус: 540×440×120 Ніша: 505×405×125	МКМ14-V-54-30-T
	ЩРв-54з-3 58 УХЛ3 ІР31 TREND		RAL 9016			МКМ14-V-54-31-TW
	ЩРв-72з-3 36 УХЛ3 ІР31 TREND	72	RAL 7035	Кількість вводів: по 1 отвору 140×30 мм (зверху і знизу). Маса 9,9 кг	Корпус: 540×600×120 Ніша: 505×565×125	МКМ14-V-72-30-T
	ЩРв-72з-3 58 УХЛ3 ІР31 TREND		RAL 9016			МКМ14-V-72-31-TW



Корпуса щитів розподілення ЩРн(в) серії LIGHT

НОВИНКА

Призначені для зборки розподільних електрощитів з використанням модульної апаратури, для вводу і розподілу електроенергії, а також для захисту мереж напругою 230/400 В від струмів перевантаження і короткого замикання.



4

Переваги

- Підвищена антикорозійна здатність.
- Високоякісне зовнішнє покриття.
- Єдиний секрет замка.
- Висока технологічність і простота збірки.
- Округлені елементи корпусу
- Високий рівень електробезпеки.
- Сертифікат відповідності.

Технічні характеристики

Вид встановлення	навісний
Номинальний струм	до 100 А
Тип покриття	порошкове, шагрень
Колір	RAL 7035
Ступінь захисту	IP31
Кут відкриття дверцят	105°
Тип апаратів, що використовуються	модульні
Кліматичне виконання	УХЛЗ

Особливості конструкції



Округлені кути елементів корпусу для безпечної збірки і монтажу.



У корпусі передбачені шпильки для заземлення, що гарантують безпеку при експлуатації.



У комплекті металева фальшпанель із заокругленими кутами, що виключає ураження струмом під час експлуатації.



Кріплення шин передбачено на ізоляторах на DIN-рейку*.





На задній стінці корпусу є каплеподібні отвори для навішування корпусу.



Ввод провідників знизу.

Асортимент

	Назва	Кількість модулів	Габаритні розміри (В×Ш×Г), мм	Характеристики	Колір	Артикул
	ЩРн-12 IP31 LIGHT	12	Корпус: 265×310×120	Кількість вводів: 3 отвори Ø31 мм (знизу). Маса 2,0 кг	RAL 7035	МКМ14-N-12-31-ZL
	ЩРн-24 IP31 LIGHT	24	Корпус: 395×310×120	Кількість вводів: 3 отвори Ø31 мм (знизу). Маса 2,9 кг	RAL 7035	МКМ14-N-24-31-ZL

* Шины N та PE продаються окремо.

Корпуси модульні розподільні ЩРн і ЩРв серії UNIVERSAL

Щити розподільні ЩРн, ЩРв серії “УНІВЕРСАЛ” (UNIVERSAL) призначені для складання розподільних електрощитів з використанням модульної апаратури, для введення і розподілу електроенергії, а також захисту мереж напругою 230/400 В від струмів перевантаження і короткого замикання.



4

Переваги

- Зручність і простота складання – завдяки знімній монтажній рамі.
- Повна комплектація.
- Зручне розташування шин N і PE.
- Наявність ввідних отворів зверху і знизу, багатофункціональні кабельвводи.
- Збільшена відстань між задньою стінкою і DIN-рейками для зручності прокладання кабелю.
- Можливість пломбування корпусу.
- Жорстка конструкція.
- Уніфікований модельний ряд.
- Висока електробезпека.
- Стильний, ергономічний дизайн.

Технічні характеристики:

Вид встановлення	навісний, вбудований
Товщина металу	0,8 мм
Номинальний струм	63–125 А
Тип покриття	порошкове шагрень, шагрень, муар
Колір	RAL 7035
Ступінь захисту	навісних – IP54, вбудовуваних – IP31
Кліматичне виконання	У2 – для IP54, У3 – для IP31
Тип апаратів, що використовуються	модульні
Введення кабелів	зверху і знизу

Особливості конструкції

ЩРн



ЩРв

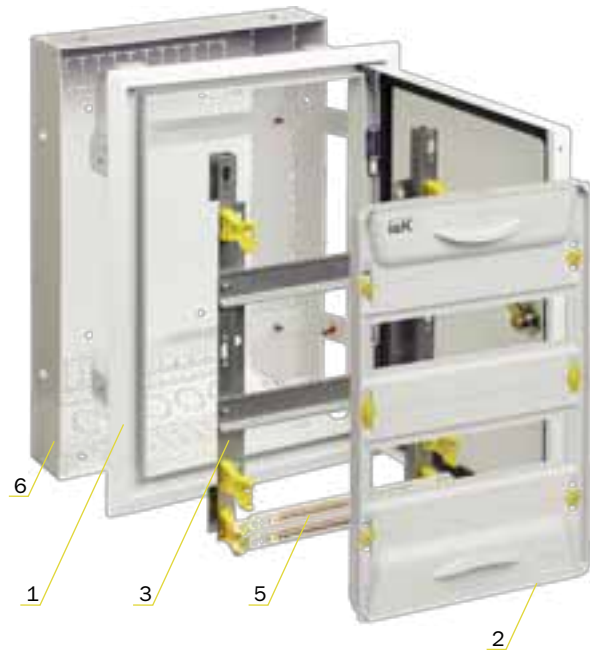

- 1 – Оболонка
- 2 – Оперативна панель і пластикові елементи
- 3 – Монтажна рама
- 4 – Кабельні ввід-сальники
- 5 – Шини N і PE
- 6 – Захисний кожух



Захисна оперативна панель унеможливує ураження струмом в ході експлуатації готового виробу



Шини N і PE закріплюються в тримачі стійки, установлені в гнізда монтажних профілів за допомогою зачепів. Таке розташування шин робить зручнішим підведення кабелів.



У виконанні IP54 передбачено ущільнення із спіненого поліуретану.



У вбудованих корпусах передбачена можливість встановлення захисного перфорованого кожуха, який значно спрощує монтаж корпусу в нішу.



Комплектація



Монтажна рама



Оперативна панель і пластикові елементи



Кабельний ввід-сальник (для ЩРн)



Шини в супорті N і PE



Заглушка



Маркувальна таблиця



Знаки електробезпеки



Комплект для заземлення і навішування корпусу (для ЩРн)

Колір

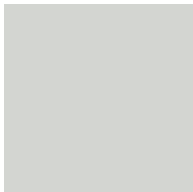

RAL 7035

Розшифрування позначень

ЩРн-24з-1 IP54 UNIVERSAL

- ЩР** – щит розподільний
- н** – навісний
- 24** – кількість встановлюваних модулів: 24, 36, 48, 2×24, 2×36, 2×48
- з** – наявність замка
- 1** – номер модифікації
- IP54** – ступінь захисту згідно з ГОСТ 14254
- UNIVERSAL** – назва серії

ЩРв-24зк-1 36 IP31 UNIVERSAL

- ЩР** – щит розподільний
- в** – вбудований
- 24** – кількість встановлюваних модулів: 24, 36, 48, 2×24, 2×36, 2×48
- з** – наявність замка
- к** – наявність захисного кожуха
- 1** – номер модифікації
- 36** – тип, колір*, структура поверхні покриття:
 - 36** – ЕПК/шагрень, RAL 7035 (світло-сірий)
- IP31** – ступінь захисту згідно з ГОСТ 14254
- UNIVERSAL** – назва серії

Асортимент

Щити розподільні вбудовані	Назва	Кількість модулів	Габаритні розміри (В×Ш×Г)	Характеристики	Колір	Артикул
	ЩРВ-24з-1 36 IP31 UNIVERSAL	24	Корпус: 480×352×138. Ніша: 455×330×135	Розташування отворів: зверху, знизу, ззаду. Маса: 4,18 кг	RAL7035	MKM12-V-24-31-Z-U
	ЩРВ-36з-1 36 IP31 UNIVERSAL	36	Корпус: 605×352×138. Ніша: 580×330×135	Розташування отворів: зверху, знизу, ззаду. Маса: 4,92 кг	RAL7035	MKM12-V-36-31-Z-U
	ЩРВ-48з-1 36 IP31 UNIVERSAL	48	Корпус: 730×352×138. Ніша: 705×330×135	Розташування отворів: зверху, знизу, ззаду. Маса: 5,86 кг	RAL7035	MKM12-V-48-31-Z-U
	ЩРВ-2×24з-1 36 IP31 UNIVERSAL	48	Корпус: 480×662×138. Ніша: 455×640×135	Розташування отворів: зверху, знизу, ззаду. Маса: 7,83 кг	RAL7035	MKM12-V-2x24-31-Z-U
	ЩРВ-2×36з-1 36 IP31 UNIVERSAL	72	Корпус: 605×662×138. Ніша: 580×640×135	Розташування отворів: зверху, знизу, ззаду. Маса: 9,22 кг	RAL7035	MKM12-V-2x36-31-Z-U
	ЩРВ-2×48з-1 36 IP31 UNIVERSAL	96	Корпус: 730×662×138. Ніша: 705×640×135	Розташування отворів: зверху, знизу, ззаду. Маса: 11,04 кг	RAL7035	MKM12-V-2x48-31-Z-U

	Назва	Кількість модулів	Габаритні розміри (В×Ш×Г)	Характеристики	Колір	Артикул
	ЩРв-24зк-1 36 IP31 UNIVERSAL	24	Корпус: 480×352×138. Ніша: 455×330×135	Розташування отворів: зверху, знизу, ззаду. Маса: 5,42 кг	RAL7035	МКМ12-V-24-31-ZK-U
	ЩРв-36зк-1 36 IP31 UNIVERSAL	36	Корпус: 480×352×138. Ніша: 580×330×135	Розташування отворів: зверху, знизу, ззаду. Маса: 6,45 кг	RAL7035	МКМ12-V-36-31-ZK-U
	ЩР- 48зк-1 36 IP31 UNIVERSAL	48	Корпус: 730×352×138. Ніша: 705×330×135	Розташування отворів: зверху, знизу, ззаду. Маса: 7,66 кг	RAL7035	МКМ12-V-48-31-ZK-U
	ЩРв-2×24зк-1 36 IP31 UNIVERSAL	48	Корпус: 480×662×138. Ніша: 455×640×135	Розташування отворів: зверху, знизу, ззаду. Маса: 9,92 кг	RAL7035	МКМ12-V-2x24-31-ZK-U
	ЩРв-2×36зк-1 36 IP31 UNIVERSAL	72	Корпус: 605×662×138. Ніша: 580×640×135	Розташування отворів: зверху, знизу, ззаду. Маса: 11,74 кг	RAL7035	МКМ12-V-2x36-31-ZK-U
	ЩРв-2×48зк-1 36 IP31 UNIVERSAL	96	Корпус: 730×662×138. Ніша: 705×640×135	Розташування отворів: зверху, знизу, ззаду. Маса: 14,01 кг	RAL7035	МКМ12-V-2x48-31-ZK-U

Щити розподільні навісні	Назва	Кількість модулів	Габаритні розміри (В×Ш×Г), мм	Характеристики	Колір	Артикул
	ЩРн-12з-1 IP54 UNIVERSAL	12	315×310×136	Розташування отворів: знизу 70×140. Маса: 4,5 кг	RAL7035	MKM11-N-12-54-Z-U
	ЩРн-24з-1 IP54 UNIVERSAL	24	440×310×136	Розташування отворів: знизу 70×140. Маса: 5,02 кг	RAL7035	MKM11-N-24-54-Z-U
	ЩРн-36з-1 IP54 UNIVERSAL	36	565×310×136	Розташування отворів: знизу 70×140. Маса: 6,11 кг	RAL7035	MKM11-N-36-54-Z-U
	ЩРн-48з-1 IP54 UNIVERSAL	48	690×310×136	Розташування отворів: знизу 70×140. Маса: 7,22 кг	RAL7035	MKM11-N-48-54-Z-U
	ЩРн-2×24з-1 IP54 UNIVERSAL	48	440×620×136	Розташування отворів: знизу 70×140. Маса: 9,43 кг	RAL7035	MKM11-N-2x24-54-Z-U
	ЩРн-2×36з-1 IP54 UNIVERSAL	72	565×620×136	Розташування отворів: знизу 70×140. Маса: 11,41 кг	RAL7035	MKM11-N-2x36-54-Z-U
	ЩРн-2×48з-1 IP54 UNIVERSAL	96	690×620×136	Розташування отворів: знизу 70×140. Маса: 13,46 кг	RAL7035	MKM11-N 2x48-54-Z-U

Корпуси щитів розподілення ЩРн(в) серії PRO

Корпуса розподільні ЩРн(в) серії PRO призначені для зборки розподільних електрощитів з використанням модульної апаратури, для вводу і розподілу електроенергії, а також для захисту мереж напругою 230/400 В від струмів перевантаження і короткого замикання.



4

Переваги

- Зручність і простота збірки завдяки знімній монтажній рамі.
- Висока електробезпека - наявність захисної оперативної панелі.
- Жорсткість конструкції.
- Можливість установки шин зверху і знизу.
- Збільшена відстань між задньою стінкою і DIN-рейками для зручності прокладки проводів.
- Жорстка і легка конструкція.
- Уніфікований модельний ряд.
- Стильний дизайн.
- Можливість перенавішування дверцят в корпусах ЩРн серії PRO IP31.
- Сертифікат відповідності.

Технічні характеристики

Вид встановлення	навісний, вбудований
Товщина металу	0,8–1,0 мм
Номинальний струм	до 125 А
Тип покриття	порошкове, шагрень (матове)
Колір	RAL 7035 – IP31, навісних – IP31, вбудованих – IP31
Ступінь захисту	105°
Кут відкриття дверцят	
Тип апаратів, що використовуються	модульні
Кліматичне виконання	УХЛЗ для IP31, ЩРв серії PRO – зверху і знизу, ЩРн серії PRO – знизу
Ввід провідників	

Особливості конструкції

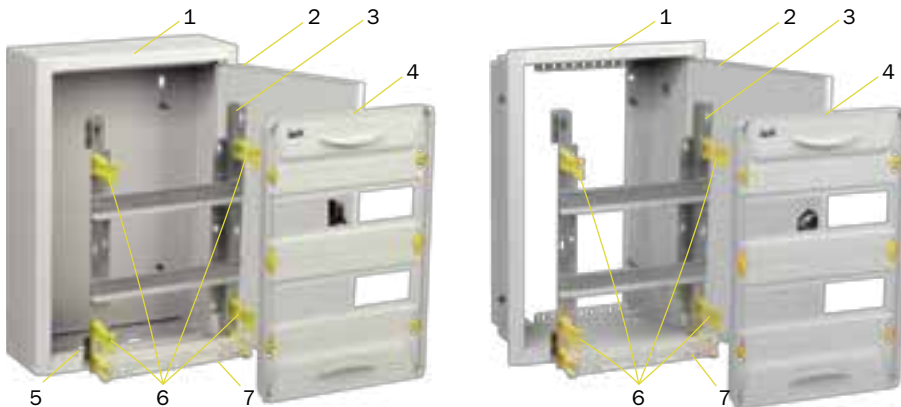

- 1 – оболочка,
- 2 – дверцята,
- 3 – монтажна рама,
- 4 – оперативна панель,
- 5 – отвори для вводу кабелів і дротів,
- 6 – пластикові стійки для кріплення оперативної панелі,
- 7 – суппорт для шин N/PE.



Знімна монтажна рама забезпечує зручність і простоту збірки, можливість виробляти монтаж поза корпусом. DIN-рейки встановлені з кроком 125 мм. Для зручності прокладки кабелю збільшено відстань між задньою стінкою і DIN-рейками.



Перфорація на задній планці корпусів ЩРВ серії PRO дозволяє закріплювати дроти за допомогою хомутів.



Захисна оперативна панель виключає ураження струмом під час експлуатації. Можливість опломбування корпусу.



Скошені кути корпусів ЩРВ (в) серії PRO відповідно до тенденцій ринку.



Супорт для шин забезпечує безпечну експлуатацію. Можливість установки супорта зверху і знизу.



Болти на бічних стінках ЩРВ серії PRO дозволяють фіксувати корпусу в ніші.



В ЩРВ PRO передбачена можливість установки корпусу після прокладки кабелю і проводів: зручний і легкий монтаж в нишу.



У всіх корпусах ЩРВ(в) серії PRO є шпильки заземлення.

Комплектація



Знімна монтажна рама, захисна оперативна панель і пластикові елементи.



Суппорт для шин. Шини N і PE замовляються окремо (арт. YNN11-24-100, YNN21-24-100).

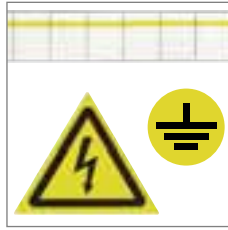

Маркіровочна таблиця, знаки електробезпеки



Комплект для навісу в ЩРн IP54 PRO



Сальники (для корпусів зі ступінню захисту IP54)

Разшифрування позначень

ЩРн-12з-1 У2 IP54 PRO





Щ – щит
Р – розподільний
н – навісний
12–2×48 – максимальна кількість модулів
з – з замком
1 – номер модифікації
У2 – кліматичне виконання по ГОСТ 15150
IP54 – ступінь захисту згідно ГОСТ 14254
PRO – назва серії

ЩРв-12з-0 36 УХЛЗ IP31 PRO

Щ – щит
Р – розподільний
в – вбудований
12–2×48 – максимальна кількість модулів
з – з замком
0 – номер модифікації
3 – тип покриття ЕПК/шагрень (матове)
6 – колір фарби RAL 7035
УХЛЗ – кліматичне виконання згідно ГОСТ15150
IP31 – ступінь захисту згідно ГОСТ 14254
PRO – назва серії

Асортимент

Щити розподільні вбудовані (IP31)

Назва	Кільк. модулів	Габаритні розміри (В×Ш×Г), мм	Маса, кг	Колір	Артикул
 ЩРв-12з-0 36 УХЛЗ IP31 PRO	12	Корпус: 310×335×130. Ніша: 300×275×120	2,5	RAL 7035	МКМ15-В-12-31-ЗУ
 ЩРв-18з-0 36 УХЛЗ IP31 PRO	18	Корпус: 265×420×120. Ніша: 237×392×114	2,6	RAL 7035	МКМ15-В-18-31-ЗУ
 ЩРв-24з-0 36 УХЛЗ IP31 PRO	24	Корпус: 460×310×130. Ніша: 425×275×120	3,2	RAL 7035	МКМ15-В-24-31-ЗУ
 ЩРв-36з-0 36 УХЛЗ IP31 PRO	36	Корпус: 585×310×130. Ніша: 550×275×120	4,1	RAL 7035	МКМ15-В-36-31-ЗУ

	Назва	Кільк. модулів	Габаритні розміри (В×Ш×Г), мм	Характеристики	Колір	Артикул
	ЩРв-48з-0 36 УХЛЗ ІР31 PRO	48	Корпус: 710×310×130. Ніша: 675×275×120	Маса: 4,9 кг	RAL 7035	МКМ15-V-48-31-ZU
	ЩРв-2x24з-0 36 УХЛЗ ІР31 PRO	48	Корпус: 460×600×130. Ніша: 425×565×120	Маса: 6,1 кг	RAL 7035	МКМ15-V-2x24-31-ZU
	ЩРв-2x36з-0 36 УХЛЗ ІР31 PRO	72	Корпус: 585×600×130. Ніша: 550×565×120	Маса: 7,6 кг	RAL 7035	МКМ15-V-2x36-31-ZU
	ЩРв-2x48з-0 36 УХЛЗ ІР31 PRO	96	Корпус: 710×600×130. Ніша: 675×565×120	Маса: 9,1 кг	RAL 7035	МКМ15-V-2x48-31-ZU
Щити розподільні навісні (ІР31)	ЩРн-12з-0 36 УХЛЗ ІР31 PRO	12	Корпус: 335×310×130	Кількість вводів: 3 отвори ∅31 (знизу). Маса: 3,2 кг	RAL 7035	МКМ15-N-12-31-ZU
	ЩРн-18з-0 36 УХЛЗ ІР31 PRO	18	Корпус: 265×420×120	Кількість вводів: 3 отвори ∅31 (знизу). Маса: 3,5 кг	RAL 7035	МКМ15-N-18-31-ZU

	Назва	Кількість модулей	Габаритні розміри (В×Ш×Г), мм	Характеристики	Колір	Артикул
	ЩРН-24з-0 36 УХЛЗ ІР31 PRO	24	Корпус: 460×310×130	Кількість вводів: 3 отвори Ø31 (знизу). Маса: 4,2 кг	RAL 7035	МКМ15-N-24-31-ZU
	ЩРН-36з-0 36 УХЛЗ ІР31 PRO	36	Корпус: 585×310×130	Кількість вводів: 3 отвори Ø31 (знизу). Маса: 5,2 кг	RAL 7035	МКМ15-N-36-31-ZU
	ЩРН-48з-0 36 УХЛЗ ІР31 PRO	48	Корпус: 710×310×130	Кількість вводів: 3 отвори Ø31 (знизу). Маса: 6,2 кг	RAL 7035	МКМ15-N-48-31-ZU
	ЩРН-2х24з-0 36 УХЛЗ ІР31 PRO	48	Корпус: 460×600×130	Кількість вводів: 6 отворстий Ø31 (знизу). Маса: 7,5 кг	RAL 7035	МКМ15-N-2х24-31-ZU
	ЩРН-2х36з-0 36 УХЛЗ ІР31 PRO	72	Корпус: 585×600×130	Кількість вводів: 6 отворів Ø31 (знизу). Маса: 9,3 кг	RAL 7035	МКМ15-N-2х36-31-ZU
	ЩРН-2х48з-0 36 УХЛЗ ІР31 PRO	96	Корпус: 710×600×130	Кількість вводів: 6 отворів Ø31 (знизу). Маса: 11,1 кг	RAL 7035	МКМ15-N-2х48-31-ZU

	Назва	Кількість модулів	Габаритні розміри (В×Ш×Г), мм	Характеристики	Колір	Артикул
	ЩРн-12з-1 У2 IP54 PRO	12	Корпус: 329×310×135	Кількість вводів: 5 отворів Ø20 (знизу). Маса: 4,3 кг	RAL 7035	МКМ16-N-12-54-ZU
	ЩРн-24з-1 У2 IP54 PRO	24	Корпус: 454×310×135	Кількість вводів: 5 отворів Ø20 (знизу). Маса: 5,7 кг	RAL 7035	МКМ16-N-24-54-ZU
	ЩРн-36з-1 У2 IP54 PRO	36	Корпус: 579×310×135	Кількість вводів: 5 отворів Ø20 (знизу). Маса: 7 кг	RAL 7035	МКМ16-N-36-54-ZU
	ЩРн-48з-1 У2 IP54 PRO	48	Корпус: 704×310×135	Кількість вводів: 5 отворів Ø20 (знизу). Маса: 8,3 кг	RAL 7035	МКМ16-N-48-54-ZU
	ЩРн-2х24з-1 У2 IP54 PRO	48	Корпус: 454×620×135	Кількість вводів: 10 отворів Ø20 (знизу). Маса: 10 кг	RAL 7035	МКМ16-N-2х24-54-ZU
	ЩРн-2х36з-1 У2 IP54 PRO	72	Корпус: 579×620×135	Кількість вводів: 10 отворів Ø20 (знизу). Маса: 12,3 кг	RAL 7035	МКМ16-N-2х36-54-ZU
	ЩРн-2х48з-1 У2 IP54 PRO	96	Корпус: 704×620×135	Кількість вводів: 10 отворів Ø20 (знизу). Маса: 14,5 кг	RAL 7035	МКМ16-N-2х48-54-ZU

Аксессуары до корпусів серії UNIVERSAL та PRO

	Назва	Застосування	Артикул
	Заглушка 12 модулей сіра UNIVERSAL/PRO	Корпуса ЩРН(В) PRO, корпуса ЩРН(В) UNIVERSAL	YIS50-12-K03
	Суппорт для корпусів UNIVERSAL/PRO IEK	Корпуса ЩРН(В) PRO, корпуса ЩРН(В) UNIVERSAL	YIS50-SUPP-K03
	Торцевой элемент фальш-панели сірий UNIVERSAL/PRO	Корпуса ЩРН(В) PRO, корпуса ЩРН(В) UNIVERSAL	YIS50-TFP-K03
	Торцевий елемент фальш-панелі прозорий UNIVERSAL/PRO	Корпуса ЩРН(В) PRO, корпуса ЩРН(В) UNIVERSAL	YIS50-TFP-K08
	З'єднувач фальш-панелі жовтий UNIVERSAL/PRO	Корпуса ЩРН(В) PRO, корпуса ЩРН(В) UNIVERSAL	YIS50-SSFP-K05
	Стойка фальш-панелі жовта UNIVERSAL/PRO	Корпуса ЩРН(В) PRO, корпуса ЩРН(В) UNIVERSAL	YIS50-SFP-K05
	Основний елемент фальш-панелі сірий UNIVERSAL/PRO	Корпуса ЩРН(В) PRO, корпуса ЩРН(В) UNIVERSAL	YIS50-0FP-K03
	Основний елемент фальш-панелі прозорий UNIVERSAL/PRO	Корпуса ЩРН(В) PRO, корпуса ЩРН(В) UNIVERSAL	YIS50-0FP-K08
	Фіксуючий гвинт фальш-панелі жовтий UNIVERSAL/PRO	Корпуса ЩРН(В) PRO, корпуса ЩРН(В) UNIVERSAL	YIS50-FVFP-K05
	Ізолятор-стійка UNIVERSAL/PRO	Корпуса ЩРН(В) PRO, корпуса ЩРН(В) UNIVERSAL	YIS51-K05
	Ізолятор-стійка UNIVERSAL ИСК-1*	Корпуса ЩРН(В) UNIVERSAL	YIS50-K05
	Ввід-сальник сірий UNIVERSAL	Корпуса ЩРН(В) UNIVERSAL	YIS50-VS-K03

Корпуси щитів обліку та розподілення ЩУРн(в)

Призначені для складання обліково-розподільних електрощитів із використанням модульної апаратури, для вводу електроенергії, її обліку і розподілу, а також захисту мереж напругою 230/400 В від струмів перевантаження і короткого замикання.



Переваги

- Підвищена антикорозійна стійкість.
- Високоякісне зовнішнє покриття.
- Єдиний секрет замка.
- Набір додаткових аксесуарів.
- Висока технологічність і простота складання.
- Кілька кольорів і варіантів фарбування.
- Високий рівень електробезпеки.
- Сертифікат якості.

Технічні характеристики

Вид встановлення	навісний, вбудований
Товщина металу	0,8–1 мм
Номинальний струм	до 100 А
Тип покриття	порошкове, шагрень/глянець
Колір	RAL 7035, RAL 9016,
Ступінь захисту	навісних – IP31, IP54, вбудованих – IP31
Кут відчинення дверцят	105°
Тип апаратів, що використовуються	модульні
Кліматичне виконання	УХЛЗ для IP31, У2 для IP54

Особливості конструкції



Захисна роздільна оперативна панель унеможлиблює ураження струмом в ході експлуатації виробу, а також дає змогу опломбувати ввідний апарат без обмеження доступу до групових апаратів.



У виконанні IP54 багатогранний захисний жолоб корпусу запобігає проникненню бруду і води при відчиненні дверцят.



Універсальна монтажна панель під лічильник дає змогу без додаткових перехідників встановити будь-які типи однофазних або трифазних лічильників.



У виконанні IP54 передбачено ущільнення із спіненого поліуретану.



Інформаційне вікно для зручності зняття показників лічильника.



Рейка для кріплення шин N і PE

4

Комплектація

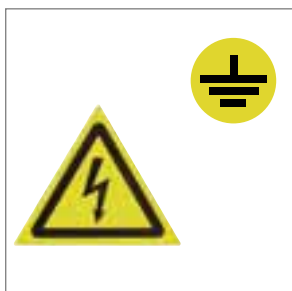

Знаки електробезпеки

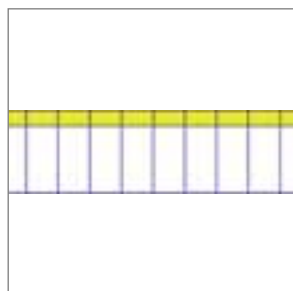

Маркувальна таблиця



Сальники (для корпусів зі ступенем захисту IP54)

Колір

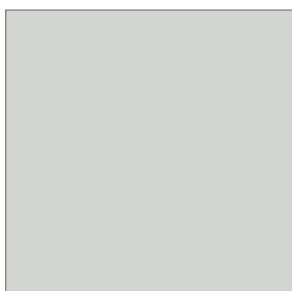

RAL 7035

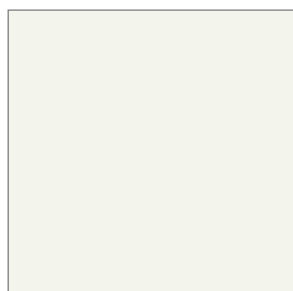

RAL 9016



* Шини N і PE купуються окремо.

Розшифрування позначень

ЩУРн-З/12зо-1 36 УХЛЗ ІР31

- Щ** – щит
УР – обліково розподільний
н – навісний
в – вбудований
1,3 – тип лічильника (одно-, трифазний)
12-48 – кількість модулів
з – з замком
о – з вікном
1 – номер модифікації
0 – з суцільною оперативною панеллю для ІР31; з окремою оперативною панеллю для ІР54
1 – з окремою оперативною панеллю для ІР31; з суцільною оперативною панеллю для ІР54
3 – тип покриття
3 – ЕПК/шагрень
5 – ЕПК/глянець
6 – колір фарби
6 – RAL 7035 
УХЛЗ, У2 – кліматичне виконання згідно з ГОСТ 15150
ІР31 – Ступінь захисту згідно з ГОСТ 14254
ІР54 – Ступінь захисту згідно з ГОСТ 14254

Асортимент

Щити обліково-розподільні вбудовані (ІР31)	Назва	Тип лічильника	Кількість модулів	Габаритні розміри (В×Ш×Г), мм	Характеристики	Колір	Артикул
	ЩУРв-1/9зо-1 36 УХЛЗ ІР31	1	9	Корпус: 490×330×145. Ніша: 445×285×150	Кількість вводів: по 1 отвору 140×30 мм (зверху і знизу). Маса 4,5 кг	RAL 7035	МКМ24-V-09-31-ZO
	ЩУРв-1/12зо-1 36 УХЛЗ ІР31	1	12	Корпус: 480×320×165. Ніша: 435×275×170	Кількість вводів: по 1 отвору 140×30 мм (зверху і знизу). Маса 4,6 кг	RAL 7035	МКМ25-V-12-31-ZO

Назва	Тип лічильника	Кількість модулів	Габаритні розміри (В×Ш×Г), мм	Характеристики	Колір	Артикул	
	ЩУРВ-3/12зо-1 36 УХЛЗ ІР31	3	12	Корпус: 550×320×165. Ніша: 505×275×170	Кількість вводів: по 1 отвору 140×30 мм (зверху і знизу). Маса 5,3 кг	RAL 7035	МКМ35-V-12-31-Z0
	ЩУРВ-1/15зо-1 36 УХЛЗ ІР31	1	15	Корпус: 490×490×145. Ніша: 445×445×150	Кількість вводів: по 2 отвори 140×30 мм (зверху і знизу). Маса 6,6 кг	RAL 7035	МКМ24-V-15-31-Z0
	ЩУРВ-3/18зо-1 36 УХЛЗ ІР31	3	18	Корпус: 580×490×165. Ніша: 535×445×170	Кількість вводів: по 2 отвори 140×30 мм (зверху і знизу). Маса 8,1 кг	RAL 7035	МКМ34-V-18-31-Z0
	ЩУРВ-3/30зо-1 36 УХЛЗ ІР31	3	30	Корпус: 550×500×165. Ніша: 505×455×170	Кількість вводів: по 1 отвору 230×30 мм (зверху і знизу). Маса 8,4 кг	RAL 7035	МКМ35-V-30-31-1-Z0

Назва	Тип лічильника	Кількість модулів	Габаритні розміри (В×Ш×Г), мм	Характеристики	Колір	Артикул
	ЩУРв-3/48зо-1 36 УХЛЗ ІР31	3	48	Корпус: 550×610×165. Ніша: 505×565×170	Кількість вводів: по 1 отвору 210×30 мм (зверху і знизу). Маса 10,0 кг	RAL 7035 МКМ35-V-48-31-Z0
Щити обліково розподільні навісні (ІР31) 	ЩУРн-1/9зо-1 36 УХЛЗ ІР31	1	9	Корпус: 470×260×145	Кількість вводів: 3 отвори Ø28 мм (знизу). Маса 4,3 кг	RAL 7035 МКМ22-N-09-31-Z0
	ЩУРн-3/9зо-1 36 УХЛЗ ІР31	3	9	Корпус: 540×290×165	Кількість вводів: 3 отвори Ø28 мм (знизу). Маса 5,5 кг	RAL 7035 МКМ32-N-09-31-Z0
	ЩУРн-1/12зо-1 36 УХЛЗ ІР31	1	12	Корпус: 395×310×165	Кількість вводів: 3 отвори Ø28 мм (знизу). Маса 4,5 кг	RAL 7035 МКМ25-N-12-31-Z0
	ЩУРн-1/12зо-1 38 УХЛЗ ІР31	1	12			RAL 9016 МКМ23-N-12-31-Z0
	ЩУРн-3/12зо-1 36 УХЛЗ ІР31	3	12	Корпус: 540×310×165	Кількість вводів: 3 отвори Ø28 мм (знизу). Маса 5,9 кг	RAL 7035 МКМ35-N-12-31-Z0
	ЩУРн-3/12зо-1 38 УХЛЗ ІР31	3	12			RAL 9016 МКМ33-N-12-31-Z0



Назва	Тип лічильника	Кількість модулів	Габаритні розміри (В×Ш×Г), мм	Характеристики	Колір	Артикул	
	ЩУРН-1/15зо-1 36 УХЛЗ ІРЗ1	1	15	Корпус: 470×400×145	Кількість вводів: 5 отворів Ø28 мм (знизу). Маса 6,3 кг	RAL 7035	МКМ22-N-15-31-Z0
	ЩУРН-3/18зо-1 36 УХЛЗ ІРЗ1	3	18	Корпус: 560×440×165	Кількість вводів: 6 отворів Ø28 мм (знизу). Маса 8,3 кг	RAL 7035	МКМ32-N-18-31-Z0
	ЩУРН-3/18зо-1 38 УХЛЗ ІРЗ1	3	18				
	ЩУРН-3/24зо-1 36 УХЛЗ ІРЗ1	3	24	Корпус: 560×480×165	Кількість вводів: 6 отворів Ø28 мм (знизу). Маса 10,4 кг	RAL 7035	МКМ32-N-24-31-Z0
	ЩУРН-3/24зо-1 38 УХЛЗ ІРЗ1	3	24				
	ЩУРН-3/30зо-1 36 УХЛЗ ІРЗ1	3	30	Корпус: 540×490×165	Кількість вводів: 5 отворів Ø28 мм (знизу). Маса 9,4 кг	RAL 7035	МКМ35-N-30-1-31-Z0
	ЩУРН-3/30зо-1 38 УХЛЗ ІРЗ1	3	30				
	ЩУРН-3/30зо/1-1 36 УХЛЗ ІРЗ1	3	30	Корпус: 540×440×165	Кількість вводів: 6 отворів Ø31 мм (знизу). Маса 9,7 кг	RAL 7035	МКМ35-N-30/1-1-31-Z0
	ЩУРН-3/36зо-1 36 УХЛЗ ІРЗ1	3	36	Корпус: 560×550×165	Кількість вводів: 6 отворів Ø28 мм (знизу). Маса 11,5 кг	RAL 7035	МКМ32-N-36-31-Z0
	ЩУРН-3/36зо-1 38 УХЛЗ ІРЗ1	3	36				

Назва	Тип лічильника	Кількість модулів	Габаритні розміри (В×Ш×Г), мм	Характеристики	Колір	Артикул	
	ЩУРН-3/42з0-1 36 УХЛ3 IP31	3	42	Корпус: 560×600×165	Кількість вводів: 6 отворів Ø28 мм (знизу). Маса 12,7 кг	RAL 7035	МКМ32-N-42-31-Z0
	ЩУРН-3/48з0-1 36 УХЛ3 IP31	3	48	Корпус: 540×600×165	Кількість вводів: 6 отворів Ø28 мм (знизу). Маса 11,1 кг	RAL 7035	МКМ35-N-48-31-Z0
	ЩУРН-3/48з0-1 38 УХЛ3 IP31	3	48	Корпус: 540×600×165		RAL 9016	МКМ33-N-48-31-Z0
Щити обліково розподільні навісні (IP54)	ЩУРН-1/12з-0 У2 IP54	1	12	Корпус: 395×310×165	Кількість вводів: 3 отвори Ø28 мм (знизу). Маса 5,4 кг	RAL 7035	МКМ22-N-12-54-Z
	ЩУРН-1/12з-0 У2 IP54	1	12	Корпус: 395×310×165	Кількість вводів: 3 отвори Ø28 мм (знизу). Маса 5,4 кг	RAL 7035	МКМ22-N-12-54-Z
	ЩУРН-3/12з-0 У2 IP54	3	12	Корпус: 540×310×165	Кількість вводів: 3 отвори Ø28 мм (знизу). Маса 7,1 кг	RAL 7035	МКМ32-N-12-54-Z



Корпуси щитів введення та обліку електроенергії ЩУ

Призначені для складання ввіднооблікових електрощитів із застосуванням модульної апаратури, для вводу та обліку електроенергії в житлових і виробничих приміщеннях.



4

Переваги

- Можливість експлуатації на відкритому повітрі.
- Підвищена антикорозійна стійкість.
- Високоякісне покриття.
- Висока технологічність і простота складання.
- Зручність монтажу.
- Високий рівень електробезпеки.
- Сертифікат якості.

Технічні характеристики:

Вид встановлення	навісний
Товщина металу	1,0 мм
Номинальний струм	100 А
Тип покриття	порошкове, шагрень
Колір	RAL 7035
Ступінь захисту	IP54
Кут відчинення дверцят	120°
Тип апаратів, що використовуються	модульні
Кліматичне виконання	У1

Особливості конструкції



Дають змогу окремо розмістити апарат захисту (BA47-29) і апарат відмикання електроенергії (BH-32), а також обмежувач імпульсних перенапруг (ОПС1).



Передбачена можливість пломбування оперативної панелі в закритому стані.



Оперативна панель, яка закриває електрорічильник і електроапарати. Панель кріпиться до корпусу за допомогою завіс і закривається індивідуальним замком.



Додатковий навіс над дверцятами унеможливує проникнення бруду і води при відчиненні дверцят.



Оперативна панель має вікно для зняття показників електрорічильника і проріз для доступу до апарата захисту.



Ущільнення із спіненого поліуретану.

Комплектація

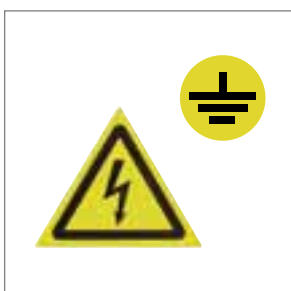

Знаки електробезпеки



Сальники



Комплект для заземлення в корпусах ЩУ-Х/1-1 У1 IP54

Розшифрування позначень

ЩУ 1/1 0 У1 IP54

- Щ** – щит
У – обліковий
1, 3 – тип лічильника (одно-, трифазний)
1 – кількість лічильників
0 – номер модифікації
 0 – без оперативної панелі
 1 – з оперативною панеллю у вигляді дверцят
У1 – кліматичне виконання згідно з ГОСТ 15150
IP54 – ступінь захисту згідно з ГОСТ 14254

Асортимент

	Назва	Тип лічильника	Максимальна кількість модулів	Габаритні розміри (В×Ш×Г)	Характеристики	Колір	Артикул
	ЩУ 1/1-0 У1 IP54	1	2	310×300×150	Кількість вводів: 2 отвори Ø28 мм (знизу). Маса 3,9 кг	RAL 7035	МКМ51-N-01-54
	ЩУ 1/2-0 У1 IP54	1	2	310×420×150	Кількість вводів: 2 отвори Ø28 мм (знизу). Маса 5,3 кг	RAL 7035	МКМ51-N-02-54
	ЩУ 3/1-0 У1 IP54	3	3	395×310×150	Кількість вводів: 3 отвори Ø28 мм (знизу). Маса 5,0 кг	RAL 7035	МКМ51-N-03-54
	ЩУ 1/1-1 У1 IP54	1	6 (4 і 2)	310×300×150	Кількість вводів: 2 отвори Ø28 мм (знизу). Маса 5,3 кг	RAL 7035	МКМ51-N-04-54
	ЩУ 3/1-1 У1 IP54	3	12 (4, 4, 4)	445×400×150	Кількість вводів: 2 отвори Ø28 мм (знизу). Маса 8,7 кг	RAL 7035	МКМ51-N-09-54

Комплект для монтажу металевих корпусів

Комплект призначений для монтажу металевих корпусів:

- На залізобетонних стійках типу СВ110 і СВ105 - кріплення скобами;
- На стовпах круглого перетину діаметром до 350 мм - кріплення монтажними смугами.

Максимальне навантаження на кріплення - 80 кг.

	Назва	Артикул	Комплектуючі	Кріплення скобами	Кріплення монтажними смугами
	Комплект кріплення металокарпуса до стовпа монтажної смугою	УКК-0-125	Планка монтажна, шт.	2	–
			Планка монтажна в зборі, шт.	–	2
			Скоба, шт.	2	–
			Полоса монтажна, шт.	–	2
			Болт заставної, шт.	4	–
			Втулка, шт.	–	4
			Болт М8×100, шт.	–	2
	Комплект кріплення металокарпуса до стовпа скобою	УКК-0-126	Болт фланцевий М6×14, шт.	4	4
			Гайка фланцева М6, шт.	4	4
			Гайка фланцева М8, шт.	4	2
			Ущільнююче кільце, шт.	4	4
			Паспорт, примірники	1	1
			Пакування, комплекти	1	1

Схема кріплення корпусу до стовпа скобою



Схема кріплення корпусу до стовпа монтажної смугою



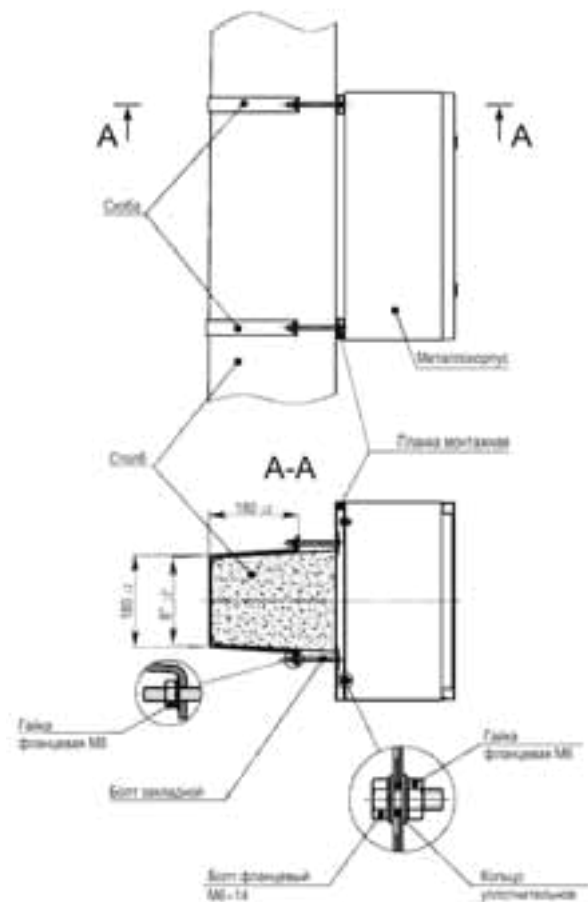
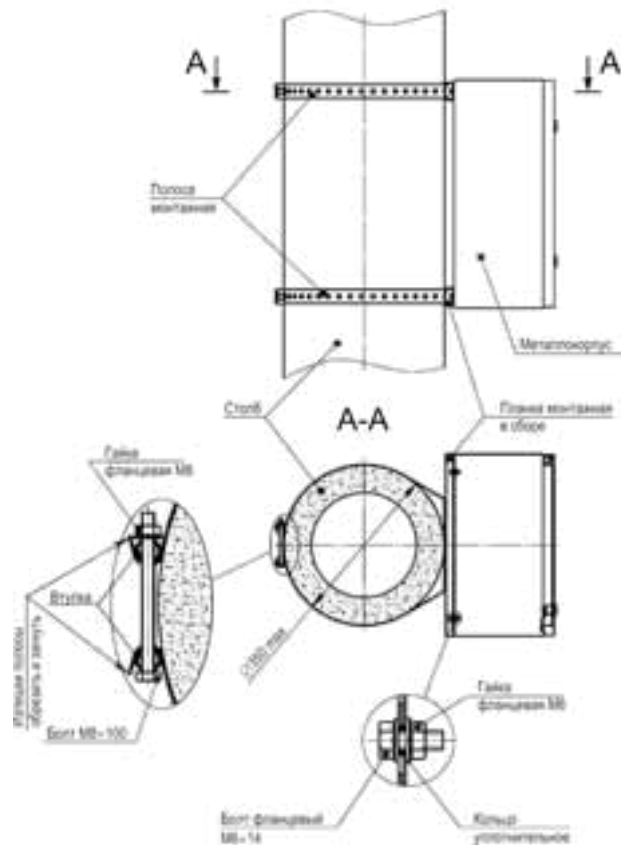

Корпуси щитів поверхових ЩЭ

Використовуються для складання поверхових розподільних щитів, призначених для прийому і розподілу електроенергії в житлових і громадських будівлях, а також для захисту вихідних ліній при перевантаженнях і коротких замиканнях.

Зварний металевий корпус складається з трьох відсіків: ввідно-облікового, розподільного, відсіку слабострумowego обладнання.

У ввідно-обліковому і розподільному відсіках розміщені перфоровані планки для кріплення лічильників (за кількістю квартир). Передбачена можливість встановлення в цьому ж відсіку апарата відмикання магістральної лінії.

У розподільному відсіку встановлені DIN-рейки для апаратів групових ліній і елементи для встановлення шин N і PE. Відсік укомплектований оперативною панеллю.

Відсік слабострумowego обладнання забезпечений перфорованими профілями для прокладання теле- і радіомереж, телефонних ліній, мереж охоронної сигналізації, домофонів тощо.



4

Переваги

- Підвищена антикорозійна стійкість.
- Високоякісне зовнішнє покриття.
- Висока технологічність і простота складання.
- Зручність монтажу.
- Високий рівень електробезпеки.
- Сертифікат якості.
- Термін експлуатації – не менше 25 років.

Технічні характеристики:

Вид встановлення	вбудований, можливість навісного виконання
Товщина металу	1,0 мм
Номінальний струм для однієї квартири	50 А
Тип покриття	порошкове, шагрень
Колір	RAL 7035
Ступінь захисту	IP31
Кут відчинення дверцят	105°
Кліматичне виконання	УХЛЗ

Особливості конструкції



До 9 модулів на квартиру.



Можливість навісного виконання при використанні додаткового кожуха.

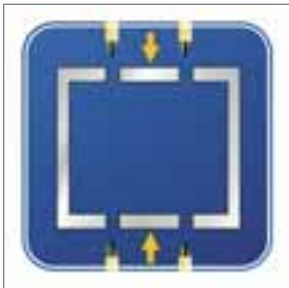

Можливість встановлення щита після прокладання магістральної лінії.



Дверцята ввідно-облікового відсіку мають вікна для зняття показників лічильника.

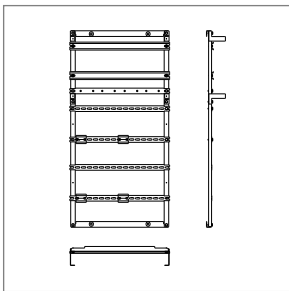

Знімна монтажна рама дає змогу без додаткових перехідників встановити однофазні або трифазні лічильники електроенергії.



Можливість пломбування облікового відсіку.



Кожен з відсіків закривається окремими дверцятами. Секрети ключів для різних відсіків не збігаються.



Знімна монтажна панель в корпусах ЩЭ-Х-6 дозволяє встановлювати лічильники як на три точки кріплення, так і на DIN-рейку.

Комплектація корпусів ЩЭ-Х-1

Знаки "Висока напруга" і "Заземлення"
 Маркувальна таблиця
 DIN-рейки
 Шини N 6×9 8/1
 Шини N 6×9 8/2
 Ізолятори на DIN-рейку
 Затискач У733М
 Метизи

Комплектація корпусів ЩЭ-Х-6*

Паспорт
 Інструкція по збірці
 Знаки "Висока напруга" і "Заземлення"
 Маркувальна таблиця
 Метизи

* Комплекти для монтажу до ЩЭ-Х-6 купуються окремо.

Розшифрування позначень

ЩЭ-2-1 36 УХЛЗ ІР31

ЩЭ – щит поверховий
2, 3, 4 – кількість лічильників
1 – номер розробки
3 – тип покриття
3 – ЕПК/шагрень
6 – колір фарби
6 – RAL 7035 ■

УХЛЗ – кліматичне виконання згідно з ГОСТ 15150

ІР31 – ступінь

ЩЭ-2-6 36 УХЛЗ ІР31



ЩЭ – щит поверховий
2, 3, 4 – кількість лічильників
6 – номер розробки
3 – тип покриття
3 – ЕПК/шагрень
6 – колір фарби
6 – RAL 7035 ■

УХЛЗ – кліматичне виконання згідно з ГОСТ 15150

ІР31 – ступінь захисту згідно з ГОСТ 14254

Асортимент

	Типорозмір	Габаритні розміри, мм (В×Ш×Г)	Маса, кг	Артикул
	ЩЭ-2-1 36 УХЛЗ	Корпус: 1000×960×157.	19,9	МКМ42-02-31
	ЩЭ-2-6 36 УХЛЗ	Ніша: 950×900×140	16,5	МКМ42-2-6-31
	ЩЭ-2 36 УХЛЗ ІР31 LIGHT		16,4	МКМ42-02-31-L
	ЩЭ-3-1 36 УХЛЗ	Корпус: 1000×960×157.	20,3	МКМ42-03-31
	ЩЭ-3-6 36 УХЛЗ	Ніша: 950×900×140	16,4	МКМ42-3-6-31
	ЩЭ-3 36 УХЛЗ ІР31 LIGHT		17,0	МКМ42-03-31-L
	ЩЭ-4-1 36 УХЛЗ ІР31	Корпус: 1000×960×157.	19,9	МКМ42-04-31
	ЩЭ-4-6 36 УХЛЗ ІР31	Ніша: 950×900×140	16	МКМ42-4-6-31
	ЩЭ-4 36 УХЛЗ ІР31 LIGHT		16,4	МКМ42-04-31-L
	ЩЭ-5-1 36 УХЛЗ ІР31	Корпус: 1000×960×157.	20,3	МКМ42-05-31
	ЩЭ-5 36 УХЛЗ ІР31 LIGHT	Ніша: 950×900×140	16	МКМ42-05-31-L
	ЩЭ-6-1 36 УХЛЗ ІР31	Корпус: 1000×960×157.	20,3	МКМ42-06-31
	ЩЭ-6 36 УХЛЗ ІР31 LIGHT	Ніша: 950×900×140	16	МКМ42-06-31-L
	ЩЭ-5-1270 36 УХЛЗ	Корпус: 1275×958×157 Ніша: 1200×900×140	24,5	МКМ42-05-1270-31
	ЩЭ-6-1270 36 УХЛЗ	Корпус: 1275×958×157 Ніша: 1200×900×140	24,8	МКМ42-06-1270-31

Додаткові аксесуари	Типорозмір	Габаритні розміри мм (В×Ш×Г)	Маса, кг	Артикул
	Кожух для навісного виконання	994×954×157	8,5	МКМ42-00-31
	Кожух для навісного виконання для щитів ЩЭ-1270	1269×954×157	9,5	МКМ42-1270-31
	Комплект для монтажу ЩЭ-2			МКМ-40-2
	Комплект для монтажу ЩЭ-3			МКМ-40-3
	Комплект для монтажу ЩЭ-4			МКМ-40-4

Склад комплектів для монтажу	Кількість в комплекті для монтажу, шт.		
	ЩЭ-2	ЩЭ-3	ЩЭ-4
Затиск відгалужувальний У-733М (16-35/1,5-10 мм ²) ІР20 ІЕК	5	5	5
Шина N "нуль" на DIN-ізол. ШНИ-6×9-8-Д-С ІЕК	2	3	4
Шина PEN "земля-нуль" 6×9 мм 8/2 (8 груп/кріп на краях) ІЕК	2	3	4
Гвинт М4×10	4	6	8

НКП

Щитки освітлення для виробничих і громадських будівель ОЩВ, УОЩВ

Призначені для прийняття і розподілу електроенергії в житлових і виробничих приміщеннях, а також для захисту ліній при перевантаженнях і струмах короткого замикання в мережах змінного струму напругою 230/400 В. Усередині корпусу встановлено ввідні, триполюсні і групові, однополюсні автоматичні вимикачі, а також шини N і PE.



4

Переваги

- Підвищена антикорозійна стійкість.
- Високоякісне зовнішнє покриття.
- Малогабаритна конструкція.
- Повністю зварений корпус.
- Висока технологічність і простота використання.
- Високий рівень електробезпеки.
- Сертифікат відповідності.

Технічні характеристики

Вид установки	навісний, вбудований
Товщина металу	0,8–1,0 мм
Тип покриття	порошкове, шагрень
Колір	RAL 7035
Ступінь захисту	IP31
Кут відкриття двері	105°
Тип апаратів, що застосовуються	модульні
Номинальна робоча напруга	230/400 В
Номинальна частота	50 Гц
Номинальна напруга ізоляції	600 В
Тип системи заземлення	TN C, TN S

Особливості конструкції



Нерозбірний металевий корпус з дверцятами, що закриваються на замок.



Оперативна панель вимикача має можливість ураження струмом під час експлуатації виробу.



Комутація групових апаратів виконана трирядною сполучною шиною.

Розшифровка позначень

ОЩВ-3-63-6-0-36-УХЛ4-ІР31

ОЩВ - освітлювальний щиток з вимикачем

УОЩВ - утолнений освітлювальний щиток з вимикачем

3 - трифазний

63 - ввідний автоматичний вимикач 63 А

6 - кількість групових ліній

0 - модифікація

0 - все автоматичні вимикачі групових ліній 16 А

3 - тип покриттям







3 - ЕПК / шагрень

6 - колір фарби 6 - RAL 7035

УХЛ4 - кліматичне виконання по ГОСТ 15150

ІР31 - ступінь захисту по ГОСТ 14254

Асортимент

Назва	Габаритні розміри (В×Ш×Г)	Характеристики	Маса, кг	Артикул
 ОЩВ-3-63-6-0-36-УХЛ4-ІР31	Корпус: 210×245×120	Ввід: ВА47-29 3р 63 А. Групові: ВА47-29 1р 16 А – 6 шт.	3,3	MSM10-3N-06-31
 ОЩВ-3-63-12-0-36-УХЛ4-ІР31	Корпус: 210×410×120	Ввід: ВА47-29 3р 63 А. Групові: ВА47-29 1р 16 А – 12 шт.	5,3	MSM10-3N-12-31
 ОЩВ-3-100-12-0-36-УХЛ4-ІР31	Корпус: 210×410×120	Ввід: ВА47-100 3р 100 А. Групові: ВА47-29 1р 16 А – 12 шт.	5,3	MSM10-3N-100-12-31
 УОЩВ-3-63-6-0-36-УХЛ4-ІР31	Корпус: 275×320×120. Ниша: 230×275×125	Ввід: ВА47-29 3р 63 А. Групові: ВА47-29 1р 16 А – 6 шт.	3,4	MSM10-3V-06-31
 УОЩВ-3-63-12-0-36-УХЛ4-ІР31	Корпус: 275×450×120. Ниша: 230×405×125	Ввід: ВА47-29 3р 63 А. Групові: ВА47-29 1р 16 А – 12 шт.	5,4	MSM10-3V-12-31
 УОЩВ-3-100-12-0-36-УХЛ4-ІР31	Корпус: 275×450×120. Ниша: 230×405×125	Ввід: ВА47-100 3р 100 А. Групові: ВА47-29 1р 16 А – 12 шт.	5,8	MSM10-3V-100-12-31

Низьковольтні комплектні пристрої

Ящики із знижувальним трансформатором ЯТП

Призначені для живлення місцевого або ремонтного освітлення, а також для під'єднання переносних світильників та інструменту.

Ящики ЯТП мають розбірний металевий корпус, всередині якого встановлені:

- однофазний знижувальний трансформатор ОСО-0,25 потужністю 250 Вт;
- автоматичні вимикачі ВА47-29;
- штепсельна розетка.



Переваги

- Підвищена антикорозійна стійкість.
- Високоякісне зовнішнє покриття.
- Малогабаритна конструкція.
- Висока технологічність і простота використання.
- Високий рівень електробезпеки.
- Естетичний зовнішній вигляд.
- Сертифікат якості.

Технічні характеристики:

Вид встановлення	навісний
Габаритні розміри (В×Ш×Г)	127×230×142 мм
Кількість вводів	2 отвори Ø14 мм (сбоку)
Номинальна частота	50 Гц
Номинальна напруга ізоляції	600 В
Максимально допустиме значення очікуваного струму КЗ	4,5 кА
Кліматичне виконання	УХЛ4
Ступінь захисту	IP30
Тип системи заземлення	TN C, TN S
Колір	RAL 7035
Маса	6,0 кг

Розшифрування позначень

ЯТП-0,25 220/12-2 36 УХЛ4 ІР30

- ЯТП** – ящик із знижувальним трансформатором
0,25 – потужність понижувального трансформатора, 250 ВА
220/380 – напруга первинної обмотки, В
12/24/36/42 – напруга вторинної обмотки, В
2 – модифікація (2 – 2 автоматичних вимикачів,
 3 – 3 автоматичних вимикачів)
3 – тип покриття
 3 – ЕПК/шагрень
6 – колір фарби
 6 – RAL 7035
- УХЛ4** – кліматичне виконання згідно з ГОСТ 15150
ІР30 – ступінь захисту згідно з ГОСТ 14254

Асортимент

	Назва	Напруга первинної обмотки	Напруга вторинної обмотки	Артикул
	ЯТП-0,25 220/12-3 36 УХЛ4 ІР30	220	12	МТТ13-012-0250
	ЯТП-0,25 220/24-3 36 УХЛ4 ІР30	220	24	МТТ13-024-0250
	ЯТП-0,25 220/36-3 36 УХЛ4 ІР30	220	36	МТТ13-036-0250
	ЯТП-0,25 220/42-3 36 УХЛ4 ІР30	220	42	МТТ13-042-0250
	ЯТП-0,25 380/12-3 36 УХЛ4 ІР30	380	12	МТТ21-012-0250
	ЯТП-0,25 380/24-3 36 УХЛ4 ІР30	380	24	МТТ21-024-0250
	ЯТП-0,25 380/36-3 36 УХЛ4 ІР30	380	36	МТТ21-036-0250
	ЯТП-0,25 380/42-3 36 УХЛ4 ІР30	380	42	МТТ21-042-0250
	ЯТП-0,25 220/12-2 36 УХЛ4 ІР30	220	12	МТТ12-012-0250
	ЯТП-0,25 220/24-2 36 УХЛ4 ІР30	220	24	МТТ12-024-0250
	ЯТП-0,25 220/36-2 36 УХЛ4 ІР30	220	36	МТТ12-036-0250
	ЯТП-0,25 220/42-2 36 УХЛ4 ІР30	220	42	МТТ12-042-0250

Розподільні пристрої для будівельних майданчиків РУСП

Розподільні пристрої для будівельних майданчиків (РУСП) призначені для безпечного розподілу енергії і для підключення різних електроприймачів.

Область застосування не обмежується будівельними майданчиками, дані пристрої можуть застосовуватися і в садових товариствах, і в гаражних кооперативах, і в багатьох інших ситуаціях, де необхідне безпечне використання силового електрообладнання.



Переваги

- Підвищена антикорозійна стійкість.
- Високоякісне зовнішнє покриття.
- Малогабаритна конструкція.
- Висока технологічність і простота використання.
- Високий рівень електробезпеки.
- Естетичний зовнішній вигляд.
- Сертифікат відповідності.
- Можливість кріплення на стіні.
- Індикація наявності напруги.

Технічні характеристики:

Номинальна напруга	400/230 В
Номинальна частота	50 Гц
Номинальний струм первинного ланцюга	40...80 А
Номинальний струм вторинного ланцюга	16 А, 32 А
Номинальна напруга ізоляції	600 В
Максимально допустиме значення очікуваного струму КЗ	4,5 кА
Кліматичне виконання	У1
Ступінь захисту	IP44
Тип системи заземлення	TN S
Колір	RAL 7035

Особливості конструкції

- Захист користувачів від ураження електричним струмом при випадковому дотику до струмоведучих частин електроустановок або внаслідок пошкодження ізоляції струмоведучих частин провідника.
- Захист від загоряння внаслідок протікання струмів витоку на землю в місцях пошкодження ізоляції.
- Захист ліній, що відходять від перевантаження і струмів короткого замикання.
- Введення кабелю знизу: 130'48 мм (для РУСП - 3'16 / 3 ...), 130'78 мм (для РУСП-6'16 / 3 ...)

Комплектація



Ніжки



Ручка



Криша

Розшифрування позначень

РУСП - 3×16/3+1×16/5+1×32/5 У1 IP44

РУСП – розподільний пристрій будівельних майданчиків

3×16/3 – **3** – кількість розеток

16/3 – ток, А/кількість контактів

У1 – кліматичне виконання згідно ГОСТ 15150

IP44 – ступінь захисту згідно ГОСТ 14254

Асортимент

Назва	Габаритні розміри щитка, мм (В×Ш×Г)		Габаритні розміри у зборі, Артикул		
	В	Ш	В	Ш	
РУСП - 3×16/3+3×16/5 У1 IP44	322	522	570	522	УКМ80-330-54
РУСП - 3×16/3+2×16/5 У1 IP44	322	475	570	475	УКМ80-320-54
РУСП - 3×16/3+2×16/5+1×32/5 У1 IP44	322	522	570	522	УКМ80-321-54
РУСП - 3×16/3+1×32/5 У1 IP44	257	409	505	409	УКМ80-301-54
РУСП - 3×16/3+1×16/5 У1 IP44	257	409	505	409	УКМ80-310-54
РУСП - 3×16/3+1×16/5+1×32/5 У1 IP44	322	475	570	475	УКМ80-311-54
РУСП - 6×16/3+2×16/4 У1 IP44	637	342	910	342	УКМ80-323-54

Таблиця вибору

Назва	Розетка, IP44			Диференціальний автомат			Вимикач диференціальний	Вимикач автоматичний					
	414 с/у ЗР+РЕ 16 А	415 с/у ЗР+N+РЕ 16 А	425 с/у ЗР+N+РЕ 32 А	РП10 3 2Р+РЕ 16 А/ 250 В	АД 14 4Р 40 А 30 мА	АД 14 4Р 50 А 30 мА		АД 14 4Р 63 А 30 мА	ВД 1 63 4Р 80 А 30 мА	ВА47 29 1Р 16 А х на В	ВА47 29 3Р 16 А х на В	ВА47 29 3Р 20 А х на В	ВА47 29 3Р 32 А х на В
РУСП - 3×16/3+3×16/5	3			3			1	3	3				
РУСП - 3×16/3+2×16/5	2			3		1		3	2				
РУСП - 3×16/3+2×16/5+1×32/5	2		1	3			1	3	2			1	1
РУСП - 3×16/3+1×32/5			1	3		1		3				1	
РУСП - 3×16/3+1×16/5		1		3	1			3	1				
РУСП - 3×16/3+1×16/5+1×32/5		1	1	3			1	3	1			1	
РУСП - 6×16/3+2×16/4	2			6		1		6		2			

Ящики з рубильником і запобіжниками серії ЯРП

Призначені для нечастих комутацій і захисту від струмів короткого замикання в ланцюгах трифазного змінного струму напругою 400/230 В частотою 50 Гц. Всередині корпусу встановлено вимикач-роз'єднувач ВР-32И, три утримувача запобіжників ДП з запобіжником ППНИ. Ввід і вивід кабелів передбачається знизу. Ручка управління вимикача-роз'єднувача ВР-32И виведена назовні.



Переваги

- Можливість встановлення на відкритому повітрі (ЯРП IP54).
- Високий рівень електробезпеки.
- Повністю зварений корпус.
- Підвищена антикорозійна стійкість.
- Сертифікат відповідності

Технічні характеристики:

Вид встановлення	навісний
Товщина металу, мм	1,0
Номинальна робоча напруга, В	400
Ступінь захисту	IP54, IP31
Кліматичне виконання	У1(IP54), УХЛ3 (IP31)
Введення провідників	знизу
Колір	RAL7032, RAL7035
Клас захисту	I
Вид системи заземлення	TN-S

Особливості конструкції



Додатковий навіс корпусу запобігає потраплянню бруду і води при відкритті дверцят (ЯРП IP54).



Ущільнення осі приводу вимикача-роз'єднувача забезпечує ступінь захисту IP54



Пристрій замикання дверцят забезпечує високий рівень електробезпеки.



Герметичне ущільнення зі спіненого поліуретану захищає від проникнення вологи і пилу (ЯРП IP54).

Розшифрування позначень

ЯРП-100А 74 У1 IP54

ЯРП – ящик з рубильником і запобіжниками
100А – номінальні струми введення і ліній, що відходять 100 А

7 – тип покриття – ППК/шагрень

4 – колір фарби RAL7032

У1 – кліматичне виконання по ГОСТ 15150

IP54 – ступінь захисту за ГОСТ 14254

ЯРП-100А 36 УХЛЗ IP31

ЯРП – ящик з рубильником і запобіжниками
100А – номінальні струми введення і ліній, що відходять 100 А

3 – тип покриття – ЕПК/шагрень

6 – колір фарби RAL7035

УХЛЗ – кліматичне виконання по ГОСТ 15150

IP31 – ступінь захисту за ГОСТ 14254

Асортимент



Найменування	Габаритні розміри (В×Ш×Г)	Номінальний струм вводу і ліній, що відходять, А	Тип плавкої вставки	Маса, кг	Артикул
ЯРП-100А 74 У1 IP54 ЯРП-100А 36 УХЛЗ IP31	380*240*150	100	ППНИ-33 габарит 00С	4,11	YARP-100-74-54 YARP-100-36-31



ЯРП-250А 74 У1 IP54 ЯРП-250А 36 УХЛЗ IP31	585*300*175	250	ППНИ-35 габарит 1	7,09	YARP-250-74-54 YARP-250-36-31
--	-------------	-----	----------------------	------	----------------------------------



ЯРП-400А 74 У1 IP54 ЯРП-400А 36 УХЛЗ IP31	665*325*190	400	ППНИ-37 габарит 2	8,48	YARP-400-74-54 YARP-400-36-31
--	-------------	-----	----------------------	------	----------------------------------

Металеві оболонки

Великогабаритні збірно-розбірні металокорпуси КСРМ

Застосовуються для складання низьковольтних комплектних пристроїв: головних розподільних щитів, ввідно-розподільних пристроїв, шаф керування і автоматики.

Мають збірно-розбірний каркас з перфорованого профілю, до якого кріпляться двері, бічні панелі, задня стінка, дах і цоколь. Усередині корпусу можна встановлювати різні комплектуючі: монтажні панелі, опорні рейки, планки, кутники, DIN-рейки тощо, для подальшого кріплення до них електроапаратів, збірних шин, електромонтажних виробів і приладдя.



Переваги

- Універсальна конструкція.
- Перенавішування дверей на будь-який бік.
- З'єднання корпусів у блоки.
- Підвищена антикорозійна стійкість.
- Високоякісне зовнішнє покриття.
- Набір додаткових аксесуарів.
- Висока технологічність і простота складання.
- Зручність монтажу, транспортування та зберігання.
- Високий рівень електробезпеки.

Технічні характеристики

Вид встановлення	підлоговий
Номинальний струм	630 А
Товщина металу	1,5 мм
Тип покриття	порошкове, шагрень
Колір	RAL 7035
Ступінь захисту	IP31
Кут відчинення дверцят	160°
Тип апаратів, що використовуються	будь-який

Особливості конструкції

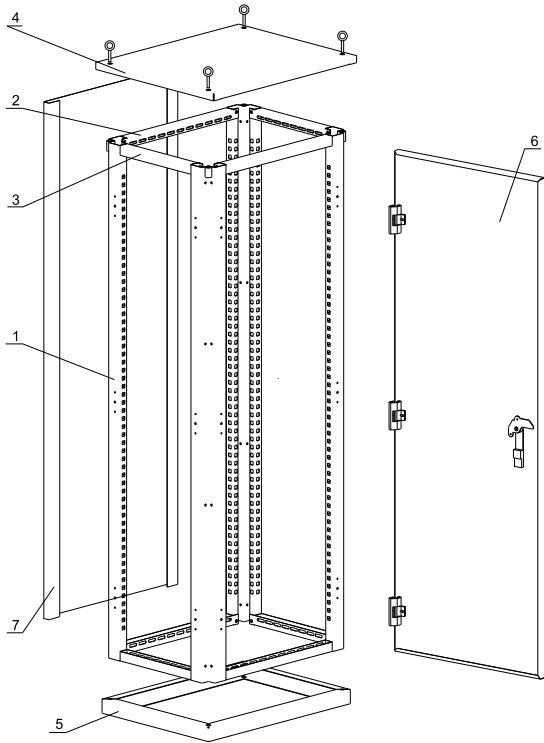

- 1 – Вертикальні стійки – 4 шт.
- 2 – Фасадні стяжки – 4 шт.
- 3 – Бічні стяжки – 4 шт.
- 4 – Дах – 1 шт.
- 5 – Цоколь – 1 шт.
- 6 – Двері – 1 шт.
- 7 – Задня стіна – 1 шт.

Комплектність окремих елементів (місце)

Місце 1

Вертикальні стійки.

Місце 2

Дах, цоколь, бічні і фасадні стяжки, замок, завіси, металовироби, паспорт та інструкція зі складання.

Місце 3

Двері, задня стінка.

Розшифрування позначень

КСРМ 16.6.4-1-36 УХЛЗ ІР31

КСРМ – великогабаритний збірно-розбірний металокопус

- 16** – висота, дм
- 6** – ширина, дм
- 4** – глибина, дм
- 1** – номер модифікації
- 3** – тип покриття
- 3** – ЕПК/шагрень
- 6** – колір фарби
- 6** – RAL 7035

УХЛЗ – кліматичне виконання згідно з ГОСТ 15150

ІР31 – ступінь захисту згідно з ГОСТ 14254

Бічна панель 16.4-36

Бічна панель 16.4 – типорозмір

- 16** – висота, дм
- 4** – глибина, дм
- 3** – тип покриття
- 3** – ЕПК/шагрень
- 6** – колір фарби
- 6** – RAL 7035

Таблиця підбору місць КСРМ

Назва	Комплектність	Артикул
Корпус металевий КСРМ 16.6.4-2	КСРМ 16.х.х. Місце 1	УКМ30-M1-16
	КСРМ хх.6.4-2 36 УХЛ3 IP31 Місце 2	УКМ30-M2-64-36
	КСРМ 16.6.х-2 36 УХЛ3 IP31 Місце 3	УКМ30-M3-166-36
Корпус металевий КСРМ 16.6.6-2	КСРМ 16.х.х. Місце 1	УКМ30-M1-16
	КСРМ хх.6.6-2 36 УХЛ3 IP31 Місце 2	УКМ30-M2-66-36
	КСРМ 16.6.х-2 36 УХЛ3 IP31 Місце 3	УКМ30-M3-166-36
Корпус металевий КСРМ 16.6.8-2	КСРМ 16.х.х. Місце 1	УКМ30-M1-16
	КСРМ хх.6.8-2 36 УХЛ3 IP31 Місце 2	УКМ30-M2-68-36
	КСРМ 16.6.х-2 36 УХЛ3 IP31 Місце 3	УКМ30-M3-166-36
Корпус металевий КСРМ 16.8.4-2	КСРМ 16.х.х. Місце 1	УКМ30-M1-16
	КСРМ хх.8.4-2 36 УХЛ3 IP31 Місце 2	УКМ30-M2-84-36
	КСРМ 16.8.х-2 36 УХЛ3 IP31 Місце 3	УКМ30-M3-168-36
Корпус металевий КСРМ 16.8.6-2	КСРМ 16.х.х. Місце 1	УКМ30-M1-16
	КСРМ хх.8.6-2 36 УХЛ3 IP31 Місце 2	УКМ30-M2-86-36
	КСРМ 16.8.х-2 36 УХЛ3 IP31 Місце 3	УКМ30-M3-168-36
Корпус металевий КСРМ 16.8.8-2	КСРМ 16.х.х. Місце 1	УКМ30-M1-16
	КСРМ хх.8.8-2 36 УХЛ3 IP31 Місце 2	УКМ30-M2-88-36
	КСРМ 16.8.х-2 36 УХЛ3 IP31 Місце 3	УКМ30-M3-168-36
Корпус металевий КСРМ 18.6.4-2	КСРМ 18.х.х. Місце 1	УКМ30-M1-18
	КСРМ хх.6.4-2 36 УХЛ3 IP31 Місце 2	УКМ30-M2-64-36
	КСРМ 18.6.х-2 36 УХЛ3 IP31 Місце 3	УКМ30-M3-186-36
Корпус металевий КСРМ 18.6.6-2	КСРМ 18.х.х. Місце 1	УКМ30-M1-18
	КСРМ хх.6.6-2 36 УХЛ3 IP31 Місце 2	УКМ30-M2-66-36
	КСРМ 18.6.х-2 36 УХЛ3 IP31 Місце 3	УКМ30-M3-186-36
Корпус металевий КСРМ 18.6.8-2	КСРМ 18.х.х. Місце 1	УКМ30-M1-18
	КСРМ хх.6.8-2 36 УХЛ3 IP31 Місце 2	УКМ30-M2-68-36
	КСРМ 18.6.х-2 36 УХЛ3 IP31 Місце 3	УКМ30-M3-186-36
Корпус металевий КСРМ 18.8.4-2	КСРМ 18.х.х. Місце 1	УКМ30-M1-18
	КСРМ хх.8.4-2 36 УХЛ3 IP31 Місце 2	УКМ30-M2-84-36
	КСРМ 18.8.х-2 36 УХЛ3 IP31 Місце 3	УКМ30-M3-188-36
Корпус металевий КСРМ 18.8.6-2	КСРМ 18.х.х. Місце 1	УКМ30-M1-18
	КСРМ хх.8.6-2 36 УХЛ3 IP31 Місце 2	УКМ30-M2-86-36
	КСРМ 18.8.х-2 36 УХЛ3 IP31 Місце 3	УКМ30-M3-188-36
Корпус металевий КСРМ 18.8.8-2	КСРМ 18.х.х. Місце 1	УКМ30-M1-18
	КСРМ хх.8.8-2 36 УХЛ3 IP31 Місце 2	УКМ30-M2-88-36
	КСРМ 18.8.х-2 36 УХЛ3 IP31 Місце 3	УКМ30-M3-188-36
Корпус металевий КСРМ 20.6.4-2	КСРМ 20.х.х. Місце 1	УКМ30-M1-20
	КСРМ хх.6.4-2 36 УХЛ3 IP31 Місце 2	УКМ30-M2-64-36
	КСРМ 20.6.х-2 36 УХЛ3 IP31 Місце 3	УКМ30-M3-206-36
Корпус металевий КСРМ 20.6.6-2	КСРМ 20.х.х. Місце 1	УКМ30-M1-20
	КСРМ хх.6.6-2 36 УХЛ3 IP31 Місце 2	УКМ30-M2-66-36
	КСРМ 20.6.х-2 36 УХЛ3 IP31 Місце 3	УКМ30-M3-206-36
Корпус металевий КСРМ 20.6.8-2	КСРМ 20.х.х. Місце 1	УКМ30-M1-20
	КСРМ хх.6.8-2 36 УХЛ3 IP31 Місце 2	УКМ30-M2-68-36
	КСРМ 20.6.х-2 36 УХЛ3 IP31 Місце 3	УКМ30-M3-206-36
Корпус металевий КСРМ 20.8.4-2	КСРМ 20.х.х. Місце 1	УКМ30-M1-20
	КСРМ хх.8.4-2 36 УХЛ3 IP31 Місце 2	УКМ30-M2-84-36
	КСРМ 20.8.х-2 36 УХЛ3 IP31 Місце 3	УКМ30-M3-208-36
Корпус металевий КСРМ 20.8.6-2	КСРМ 20.х.х. Місце 1	УКМ30-M1-20
	КСРМ хх.8.6-2 36 УХЛ3 IP31 Місце 2	УКМ30-M2-86-36
	КСРМ 20.8.х-2 36 УХЛ3 IP31 Місце 3	УКМ30-M3-208-36
Корпус металевий КСРМ 20.8.8-2	КСРМ 20.х.х. Місце 1	УКМ30-M1-20
	КСРМ хх.8.8-2 36 УХЛ3 IP31 Місце 2	УКМ30-M2-88-36
	КСРМ 20.8.х-2 36 УХЛ3 IP31 Місце 3	УКМ30-M3-208-36

Акcesуари до КСРМ

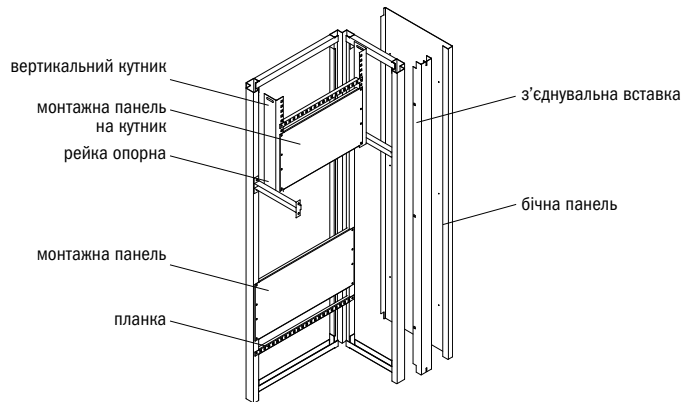

Назва	Призначення	Місце встановлення	Габаритні розміри	Колір	Комплектність		Артикул
					одиниця вимірювання	шт.	
Бічна панель 16.4-36	Закриває бічні отвори КСРМ, гарантуючи електробезпеку і перешкоджаючи проникненню сторонніх осіб у щиток	Із зовнішніх боків корпусу – на вертикальні стійки. При монтажі кількох корпусів в єдиний блок – на вертикальні стійки з наріжних боків блока	1600×400	RAL 7035	комплект	2	YKM30-BP-16-04-36
Бічна панель 16.6-36			1600×600	RAL 7035	комплект	2	YKM30-BP-16-06-36
Бічна панель 16.8-36			1600×800	RAL 7035	комплект	2	YKM30-BP-16-08-36
Бічна панель 18.4-36			1800×400	RAL 7035	комплект	2	YKM30-BP-18-04-36
Бічна панель 18.6-36			1800×600	RAL 7035	комплект	2	YKM30-BP-18-06-36
Бічна панель 18.8-36			1800×800	RAL 7035	комплект	2	YKM30-BP-18-08-36
Бічна панель 20.4-36			2000×400	RAL 7035	комплект	2	YKM30-BP-20-04-36
Бічна панель 20.6-36			2000×600	RAL 7035	комплект	2	YKM30-BP-20-06-36
Бічна панель 20.8-36	2000×800	RAL 7035	комплект	2	YKM30-BP-20-08-36		
Панель монтажна 300×590	Призначена для встановлення різних електроапаратів	Усередині корпусу на вертикальні стійки	300×590	Оцинк.	комплект	2	YKM30-MP-030-059
Панель монтажна 300×790			300×790	Оцинк.	комплект	2	YKM30-MP-030-079
Панель монтажна 500×590			500×590	Оцинк.	комплект	2	YKM30-MP-050-059
Панель монтажна 500×790			500×790	Оцинк.	комплект	2	YKM30-MP-050-079
Панель монтажна 300×490 на кутники	Призначена для встановлення різних електроапаратів	Усередині корпусу на вертикальні кутники (Для забезпечення можливості регулювати положення панелі по глибині корпусу)	300×490	Оцинк.	комплект	2	YKM30-MPU-030-049
Панель монтажна 300×690 на кутники			300×690	Оцинк.	комплект	2	YKM30-MPU-030-069
Панель монтажна 500×490 на кутники			500×490	Оцинк.	комплект	2	YKM30-MPU-050-049
Панель монтажна 500×690 на кутники			500×690	Оцинк.	комплект	2	YKM30-MPU-050-069
Планка 25×390	Використовується для встановлення одиничних електроапаратів або кількох приладів, які мають однаковий інсталяційний габарит за висотою.	Усередині корпусу на вертикальні стійки або вертикальні кутники (Для забезпечення можливості регулювання положення панелі по глибині корпусу)	25×390	Оцинк.	комплект	2	YKM30-PL-039
Планка 25×590			25×590	Оцинк.	комплект	2	YKM30-PL-059
Планка 25×790			25×790	Оцинк.	комплект	2	YKM30-PL-079
З'єднувальна вставка 1600 36	Застосовується при з'єднанні кількох корпусів в єдиний блок	Із зовнішнього фасадного боку корпусів, між стикувальними вертикальними стійками	1600×63×48	RAL 7035	комплект	1	YKM30-SV-1600-36
З'єднувальна вставка 1800 36			1800×63×48	RAL 7035	комплект	1	YKM30-SV-1800-36
З'єднувальна вставка 2000 36			2000×63×48	RAL 7035	комплект	1	YKM30-SV-2000-36
Кутник вертикальний 490	Використовується для кріплення монтажних панелей і планок (Для забезпечення можливості регулювання положення елементів по глибині корпусу)	Усередині корпусу на бічні стійки або рейки опорні	490×42×52	Оцинк.	комплект	2	YKM30-UV-0490
Кутник вертикальний 1590			1590×42×52	Оцинк.	комплект	2	YKM30-UV-1590
Кутник вертикальний 1790			1790×42×52	Оцинк.	комплект	2	YKM30-UV-1790
Кутник вертикальний 1990			1990×42×52	Оцинк.	комплект	2	YKM30-UV-1990
Рейка опорна 250	Застосовується при встановленні кутника вертикального 490 мм для забезпечення можливості регулювання його положення по глибині корпусу	Усередині корпусу між бічними і вертикальними стійками	80×250×24	Оцинк.	комплект	2	YKM30-RO-250
Рейка опорна 450			80×450×24	Оцинк.	комплект	2	YKM30-RO-450
Рейка опорна 650			80×650×24	Оцинк.	комплект	2	YKM30-RO-650

Суцільнозварні корпуси ВРУ серії TITAN

Ввідно-розподільні пристрої призначені для прийому, розподілу та обліку електроенергії напругою 400/230 В у мережах трифазного змінного струму частотою 50 Гц, для захисту ліній від струмів коротких замикань і перевантажень, а також для нечастих оперативних вмикань і вимикань. Металевий корпус ВРУ серії TITAN IEK® – це суцільнозварний каркас із листової сталі підвищеної корозійної стійкості. Завдяки особливим технологіям виробництва суцільнозварні корпуси мають унікальну для сучасного ринку НВА жорсткість і механічну міцність. Сфера застосування ВРУ – об'єкти цивільного будівництва і промислові підприємства.



Переваги

- Застосування сучасних технологій – додаткова жорсткість конструкції.
- Наявність в асортименті корпусів зі ступенем захисту IP54.
- Підвищена функціональність.
- Широкий асортимент.
- Можливість перенавішування дверцят.
- Підвищена корозійна стійкість.
- Високий рівень електробезпеки.
- Висока технологічність і простота складання.
- Сертифікат відповідності.

Технічні характеристики

Вид встановлення	підлоговий
Товщина металу	1,5 мм
Ступінь захисту	IP31, IP54
Номинальний струм	до 630 А
Тип покриття	порошкове, шагрень
Колір	RAL 7035 – для IP31, RAL 7035 – для IP54
Кліматичне виконання	УХЛ3 – для IP31, У2 – для IP54
Кут відчинення дверцят	130°
Введення проводів	знизу

Особливості конструкції



Можливість регулювання глибини встановлення монтажної панелі.



Перенавішування дверей на будь-який бік.



Можливість зручного введення кабелів. У нижній стінці (дні) ВРУ встановлена спеціальна знімна панель.



Наявність на дверцятах кишені для зберігання документації.



Рим-болти дають змогу виконати стропування виробу.



У комплект всіх аксесуарів входять металовироби для встановлення в корпусі.

Розшифрування позначень

Шафа підлогова суцільнозварна **ВРУ-1 20.80.60 IP31 ТІТАН**

ВРУ – ввідно-розподільний пристрій

1 – виконання з одними дверцятами

20 – висота 2000 мм

80 – ширина 800 мм

60 – глибина 600 мм

IP31 – ступінь захисту згідно з ГОСТ 14254

ТІТАН – назва серії

Аксессуары до ВРУ серии TITAN*

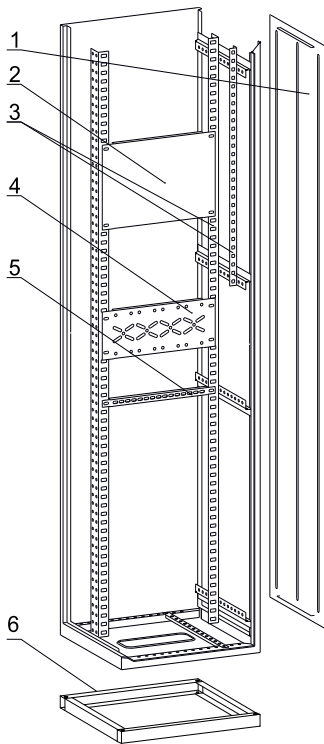

- 1 – Панель бокова
- 2 – Панель монтажна
- 3 – Кутник вертикальний
- 4 – Панель ПН
- 5 – Планка
- 6 – Цоколь

Таблиця підбору комплектуючих до ВРУ серії TITAN

Назва	Призначення	Місце установки	Габаритні розміри, мм	Комплектність		Артикул
				одиниця виміру	шт.	
Панель бічна для ВРУ 18.XX.45 IP31 TITAN	Закриває бічні прорізи рам ВРУ, забезпечує електробезпеку і перешкоджає проникненню сторонніх предметів всередину щита	ВРУ 18.XX.45	1800×450×1	комплект	2	YKV10-PB-1845-31
Панель бічна для ВРУ 18.XX.60 IP31 TITAN		ВРУ 18.XX.60	1800×600×1	комплект	2	YKV10-PB-1860-31
Панель бічна для ВРУ 20.XX.45 IP31 TITAN		ВРУ 20.XX.45	2000×450×1	комплект	2	YKV10-PB-2045-31
Панель бічна для ВРУ 20.XX.60 IP31 TITAN		ВРУ 20.XX.60	2000×600×1	комплект	2	YKV10-PB-2060-31
Панель бічна для ВРУ 18.XX.45 IP54 TITAN		ВРУ 18.XX.45	1800×450×1	комплект	2	YKV10-PB-1845-54
Панель бічна для ВРУ 18.XX.60 IP54 TITAN		ВРУ 18.XX.60	1800×600×1	комплект	2	YKV10-PB-1860-54
Панель бічна для ВРУ 20.XX.45 IP54 TITAN		ВРУ 20.XX.45	2000×450×1	комплект	2	YKV10-PB-2045-54
Панель бічна для ВРУ 20.XX.60 IP54 TITAN		ВРУ 20.XX.60	2000×600×1	комплект	2	YKV10-PB-2060-54
Панель монтажна 250×265 TITAN	Для установки різних електроапаратів	Обліковий відсік ВРУ-3	250×265×1,5	комплект	2	YKV10-PM-250-265
Панель монтажна 250×365 TITAN		Шафа шириною 450 мм, ввідний відсік ВРУ-3	250×365×1,5	комплект	2	YKV10-PM-250-365
Панель монтажна 250×530 TITAN		Шафа шириною 600 мм	250×530×1,5	комплект	2	YKV10-PM-250-530
Панель монтажна 250×730 TITAN		Шафа шириною 800 мм	250×730×1,5	комплект	2	YKV10-PM-250-730
Панель монтажна 500×265 TITAN		Обліковий відсік ВРУ-3	500×265×1,5	комплект	2	YKV10-PM-500-265
Панель монтажна 500×365 TITAN		Шафа шириною 450 мм	500×365×1,5	комплект	2	YKV10-PM-500-365
Панель монтажна 500×530 TITAN		Шафа шириною 600 мм	500×530×1,5	комплект	2	YKV10-PM-500-530
Панель монтажна 500×730 TITAN		Шафа шириною 800 мм	500×730×1,5	комплект	2	YKV10-PM-500-730
Панель ПН-365 TITAN	Для встановлення утримувачів плавких запобіжників	Шафа шириною 450 мм	142×365×1,5	комплект	3	YKM40-PN-365
Панель ПН-530 TITAN		Шафа шириною 600 мм	142×530×1,5	комплект	3	YKM40-PN-530
Панель ПН-730 TITAN		Шафа шириною 800 мм	142×730×1,5	комплект	3	YKM40-PN-730
Планка 265 TITAN	Для встановлення одиночних електроапаратів або кількох приладів, які мають однаковий установний габарит за висотою	Обліковий відсік ВРУ-3	23×265×1,5	комплект	2	YKM40-P-265
Планка 365 TITAN		Шафа шириною 450 мм	23×365×1,5	комплект	2	YKM40-P-365
Планка 530 TITAN		Шафа шириною 600 мм	23×530×1,5	комплект	2	YKM40-P-530
Планка 730 TITAN		Шафа шириною 800 мм	23×730×1,5	комплект	2	YKM40-P-730

* Аксессуары замовляються окремо. В комплект всіх аксессуарів входять метизи для їх установки.

Назва	Призначення	Місце установки	Габаритні розміри, мм	Комплектність		Артикул
				одиниця виміру	шт.	
Куточок вертикальний 600 ТІТАН	Для установки планок, монтажних панелей	Обліковий відсік ВРУ-2, ВРУ-3	600×25×25	комплект	2	YKV10-UV-600
Куточок вертикальний 700 ТІТАН		ВРУ-1 (для апаратів с невеликою масою)	700×25×25	комплект	2	YKV10-UV-700
Куточок вертикальний 900 ТІТАН		Ввідний відсік ВРУ-2 висотою 1800 мм	900×50×34	комплект	2	YKV10-UV-900
Куточок вертикальний 1100 ТІТАН		Ввідний відсік ВРУ-2, ВРУ-3 висотою 2000 мм	1100×50×34	комплект	2	YKV10-UV-1100
Куточок вертикальний 1550 ТІТАН		ВРУ-1 висотою 1800 мм	1550×50×34	комплект	2	YKV10-UV-1550
Куточок вертикальний 1750 ТІТАН		ВРУ-1 висотою 2000 мм	1750×50×34	комплект	2	YKV10-UV-1750
Цоколь ВРУ хх.45.45 IP31 ТІТАН	Зручність установки корпусу і вводу кабеля	ВРУ хх.45.45 IP31	450×423×70	комплект	1	YKV10-TS-450-450-31
Цоколь ВРУ хх.60.45 IP31 ТІТАН		ВРУ хх.60.45 IP31	600×423×70	комплект	1	YKV10-TS-600-450-31
Цоколь ВРУ хх.60.60 IP31 ТІТАН		ВРУ хх.60.60 IP31	600×573×70	комплект	1	YKV10-TS-600-600-31
Цоколь ВРУ хх.80.45 IP31 ТІТАН		ВРУ хх.80.45 IP31	800×423×70	комплект	1	YKV10-TS-800-450-31
Цоколь ВРУ хх.80.60 IP31 ТІТАН		ВРУ хх.80.60 IP31	800×573×70	комплект	1	YKV10-TS-800-600-31
Цоколь ВРУ хх.45.45 IP54 ТІТАН		ВРУ хх.45.45 IP54	450×423×70	комплект	1	YKV10-TS-450-450-54
Цоколь ВРУ хх.60.45 IP54 ТІТАН		ВРУ хх.60.45 IP54	600×423×70	комплект	1	YKV10-TS-600-450-54
Цоколь ВРУ хх.60.60 IP54 ТІТАН		ВРУ хх.60.60 IP54	600×573×70	комплект	1	YKV10-TS-600-600-54
Цоколь ВРУ хх.80.45 IP54 ТІТАН		ВРУ хх.80.45 IP54	800×423×70	комплект	1	YKV10-TS-800-450-54
Цоколь ВРУ хх.80.60 IP54 ТІТАН		ВРУ хх.80.60 IP54	800×573×70	комплект	1	YKV10-TS-800-600-54

Щити з монтажною панеллю серії PRO

Щити з монтажною панеллю серії PRO використовуються для складання різноманітних електрощитів: силових, керування, автоматики. Дозволяють виробляти монтаж апаратури як модульного, так і звичайного виконання. Зварений металевий корпус зі знімною монтажною панеллю. У виконанні IP54 кліматичне виконання У1 (можливість встановлення під відкритим небом). ЩМП серії PRO зі ступенем захисту IP54 мають на дверцятах ущільнення з двокомпонентного герметика і пиловологонепроникний замок. Також корпуси зі ступенем захисту IP54 мають захисний навіс і захисний жолоб для запобігання проникнення бруду і води при відкритті дверцят. Дверцята корпусу закриваються на замок. Ключ замка має єдиний секрет.



Переваги

- Зварений корпус, повністю проварені шви.
- Можливість встановлення фальш-панелей.
- Захисний навіс і захисний жолоб в корпусах IP54 запобігають проникненню бруду і води при відкритті дверей.
- Збільшена корисна площа монтажних панелей.
- Знімні кабельні вводи полегшують введення провідників в щит.
- Широкий вибір аксесуарів.
- Візуальна відмінність серії ЩМП PRO - ограновані кути.
- Високий рівень електробезпеки.
- Високоякісне зовнішнє покриття.
- Підвищена антикорозійна стійкість.
- При установці на замок пиловологонепроникної фурнітури з можливістю опломбування корпус IP54 досягає ступеня захисту IP65.
- Повна комплектація.
- Єдиний секрет замка.

Технічні характеристики

Вид встановлення	навісний
Товщина металу	1,0 мм - у ЩМП перших 3-х габаритів; 1,4 мм - у ЩМП вище 3-го габариту
Номинальний струм	до 630 А
Тип покриття	порошкове, шагрень
Колір	RAL 7035 для IP31, IP54
Ступінь захисту	IP31, IP54
Кут відкриття дверей	105 °
Тип застосовуваних апаратів	будь який
Кліматичне виконання	УХЛЗ для IP31, У1 для IP54

Особливості конструкції



Зварений корпус, повністю проварені шви - повна герметичність щита.



Можливість встановлення металевих фальш-панелей (панелі ЛГ-лицьові глухі і ЛМА-лицьові під модульні автомати).



Захисний навіс і захисний жолоб в корпусах IP54 - захист електрообладнання від проникнення вологи.



Куток дозволяє регулювати глибину встановлення панелей ЛГ і ЛМА.



Візуальна відмінність ЩМП серії PRO - ограновані кути.



При установці пиловологонепроникної фурнітури з можливістю опломбування досягається ступінь захисту IP65.



Збільшена корисна площа оцинкованої монтажної панелі, наявність перфорації для встановлення кабельних стяжок.



У виконанні IP54 ущільнення із спіненого поліуретану по периметру дверей.



Змінні кабельні вводи - зручний доступ до обладнання при монтажі.



3 петлі для посилення дверей в ЩМП PRO вище 3 габариту. 3 замки для більш щільного прилягання дверей в ЩМП PRO вище 5 габариту.

Комплектація



- Знаки електробезпеки.
- Комплект для заземлення та навішування корпусу.
- Прогумовані кільця для забезпечення ступеня захисту IP54 в точках кріплення.

Колір



RAL 7035

Розшифровка позначень

ЩМП-1-2 36 У1 IP54 PRO

ЩМП – щит з монтажною панеллю

1 – габарит корпусу

2 – модифікація серії PRO

3 – тип покриття:

3 – ЕПК/шагрень

6 – колір фарби:

6 – RAL 7035

У1 – Кліматичне виконання ГОСТ 15150

IP54 – Ступінь захисту ГОСТ 14254

PRO – назва серії.

Асортимент

Щити з монтажною панеллю IP31	Назва	Характеристики	Габаритні розміри (В×Ш×Г), мм	Колір	Артикул
	ЩМП-1-2 36 УХЛЗ IP31 PRO	Кількість вводів: 1 отвір 171×92 мм (знизу). Маса 6,6 кг	Корпус: 395×310×220 Панель: 370×250×15	RAL 7035	УКМ42-01-31-P
	ЩМП-2-2 36 УХЛЗ IP31 PRO	Кількість вводів: 1 отвір 171×92 мм (знизу). Маса 9,9 кг	Корпус: 500×400×220 Панель: 475×340×15	RAL 7035	УКМ42-02-31-P
	ЩМП-3-2 36 УХЛЗ IP31 PRO	Кількість вводів: 2 отвори 171×92 мм (знизу). Маса 14,4 кг	Корпус: 650×500×220 Панель: 625×440×15	RAL 7035	УКМ42-03-31-P
	ЩМП-4-2 36 УХЛЗ IP31 PRO	Кількість вводів: 2 отвори 171×92 мм (знизу). Маса 23 кг	Корпус: 800×650×250 Панель: 775×585×15	RAL 7035	УКМ42-04-31-P
	ЩМП-5-2 36 УХЛЗ IP31 PRO	Кількість вводів: 3 отвори 171×92 мм (знизу). Маса 29,7 кг	Корпус: 1000×650×285 Панель: 975×585×15	RAL 7035	УКМ42-05-31-P
	ЩМП-6-2 36 УХЛЗ IP31 PRO	Кількість вводів: 3 отвори 171×92 мм (знизу). Маса 38 кг	Корпус: 1200×650×285 Панель: 1175×585×15	RAL 7035	УКМ42-06-31-P



Назва	Характеристики	Габаритні розміри (В×Ш×Г), мм	Колір	Артикул
ЩМП-7-2 36 УХЛЗ IP31 PRO	Кількість вводів: 3 отвори 171×92 мм (знизу). Маса 44 кг	Корпус: 1400×650×285 Панель: 1375×585×15	RAL 7035	УКМ42-07-31-Р

Щити з монтажною панеллю IP54



ЩМП-1-2 У1 IP54 PRO	Кількість вводів: 1 отвір 171×92 мм (знизу). Маса 7 кг	Корпус: 395×310×220 Панель: 370×250×15	RAL 7035	УКМ42-01-54-Р
---------------------	---	---	----------	---------------



ЩМП-2-2 У1 IP54 PRO	Кількість вводів: 1 отвір 171×92 мм (знизу). Маса 10,4 кг	Корпус: 500×400×220 Панель: 475×340×15	RAL 7035	УКМ42-02-54-Р
---------------------	--	---	----------	---------------



ЩМП-3-2 У1 IP54 PRO	Кількість вводів: 2 отвори 171×92 мм (знизу). Маса 15 кг	Корпус: 650×500×220 Панель: 625×440×15	RAL 7035	УКМ42-03-54-Р
---------------------	---	---	----------	---------------



ЩМП-4-2 У1 IP54 PRO	Кількість вводів: 2 отвори 171×92 мм (знизу). Маса 26 кг	Корпус: 800×650×250 Панель: 775×585×15	RAL 7035	УКМ42-04-54-Р
---------------------	---	---	----------	---------------



ЩМП-5-2 У1 IP54 PRO	Кількість вводів: 3 отвори 171×92 мм (знизу). Маса 35 кг	Корпус: 1000×650×285/293* Панель: 975×585×15	RAL 7035	УКМ42-05-54-Р
---------------------	---	---	----------	---------------



ЩМП-6-2 У1 IP54 PRO	Кількість вводів: 3 отвори 171×92 мм (знизу). Маса 41 кг	Корпус: 1200×650×285/293* Панель: 1175×585×15	RAL 7035	УКМ42-06-54-Р
---------------------	---	---	----------	---------------



ЩМП-7-2 У1 IP54 PRO	Кількість вводів: 3 отвори 171×92 мм (знизу). Маса 47 кг	Корпус: 1400×650×285/293* Панель: 1375×585×15	RAL 7035	УКМ42-07-54-Р
---------------------	---	---	----------	---------------

Аксессуары до ЩМП серии PRO

Панель ЛМА



Панель ЛГ



Кут лицьової панелі



Назва	Призначення	Місце встановлення	Габаритні розміри, мм	Колір	Артикул	Артикул
Панель ЛГ к ЩМП-1 36 PRO/GARANT H=50 (к-т 2 шт.)	Для захисту від прямого дотику до струмоведучих частин	Усередині корпусу на куті лицьової панелі	50×260×8,5	RAL 7035	Y-PL-G-36-1-0-50	
Панель ЛГ к ЩМП-1 36 PRO/GARANT H=150 (к-т 2 шт.)			150×260×8,5	RAL 7035	Y-PL-G-36-1-0-150	
Панель ЛГ к ЩМП-1 36 PRO/GARANT H=200 (к-т 2 шт.)			200×260×8,5	RAL 7035	Y-PL-G-36-1-0	
Панель ЛГ к ЩМП-2 36 PRO/GARANT H=150 (к-т 2 шт.)			150×350×8,5	RAL 7035	Y-PL-G-36-2-0-150	
Панель ЛГ к ЩМП-2 36 PRO/GARANT H=300 (к-т 2 шт.)			300×350×8,5	RAL 7035	Y-PL-G-36-2-0	
Панель ЛГ к ЩМП-3 36 PRO/GARANT H=150 (к-т 2 шт.)			150×450×8,5	RAL 7035	Y-PL-G-36-3-0-150	
Панель ЛГ к ЩМП-3 36 PRO/GARANT H=450 (к-т 2 шт.)			450×450×8,5	RAL 7035	Y-PL-G-36-3-0	
Панель ЛГ к ЩМП-4 (5,6,7) 36 PRO/GARANT H=50 (к-т 2 шт.)			50×600×8,5	RAL 7035	Y-PL-G-36-4567-1-0	
Панель ЛГ к ЩМП-4 (5,6,7) 36 PRO/GARANT H=150 (к-т 2 шт.)			150×600×8,5	RAL 7035	Y-PL-G-36-4567-2-0	
Панель ЛГ к ЩМП-4 (5,6,7) 36 PRO/GARANT H=300 (к-т 2 шт.)			300×600×8,5	RAL 7035	Y-PL-G-36-4567-3-0	
Панель ЛГ к ЩМП-4 (5,6,7) 36 PRO/GARANT H=400 (к-т 2 шт.)	400×600×8,5	RAL 7035	Y-PL-G-36-4567-4-0			
Панель ЛГ к ЩМП-4 (5,6,7) 36 PRO/GARANT H=500 (к-т 2 шт.)	500×600×8,5	RAL 7035	Y-PL-G-36-4567-5-0			
Панель ЛМА к ЩМП-1 36 PRO/GARANT (к-т 2 шт.)	Для захисту від прямого дотику до струмоведучих частин	Усередині корпусу на куті лицьової панелі	12	150×260×8,5	RAL 7035	Y-PL-O-36-5-0
Панель ЛМА к ЩМП-2 36 PRO/GARANT (к-т 2 шт.)			17	150×350×8,5	RAL 7035	Y-PL-O-36-6-0
Панель ЛМА к ЩМП-3 36 PRO/GARANT (к-т 2 шт.)			22	150×450×8,5	RAL 7035	Y-PL-O-36-3-0
Панель ЛМА к ЩМП-4 (5,6,7) 36 PRO/GARANT (к-т 2 шт.)			27	150×600×8,5	RAL 7035	Y-PL-O-36-4567-0
Кут лицьової панелі ЩМП-1 PRO (к-т 2 шт.)	Для кріплення панелей ЛГ і ПМА (З можливістю регулювання панелей ЛГ і ЛМА по глибині)	Усередині корпусу на шпильки	324×49×36	оцинк.	Y-PL-U-1-0	
Кут лицьової панелі ЩМП-2 PRO (к-т 2 шт.)			424×49×36	оцинк.	Y-PL-U-2-0	
Кут лицьової панелі ЩМП-3 PRO (к-т 2 шт.)			574×49×36	оцинк.	Y-PL-U-3-0	
Кут лицьової панелі ЩМП-4 PRO (к-т 2 шт.)			724×49×36	оцинк.	Y-PL-U-4-0	
Кут лицьової панелі ЩМП-5 PRO (к-т 2 шт.)			924×49×36	оцинк.	Y-PL-U-5-0	
Кут лицьової панелі ЩМП-6 PRO (к-т 2 шт.)			1124×49×36	оцинк.	Y-PL-U-6-0	
Кут лицьової панелі ЩМП-7 PRO (к-т 2 шт.)			1324×49×36	оцинк.	Y-PL-U-7-0	

Щити з монтажною панеллю серії GARANT

Корпуси ЩМП серії GARANT були розроблені спеціально для використання в несприятливих погодних умовах і умовах промислового виробництва. Корпуси використовуються для складання різноманітних електрощитів: силових, управління, автоматики. Дозволяють виробляти монтаж апаратури як модульного, так і звичайного виконання. Ступінь захисту IP65, кліматичне виконання У1 (можливість встановлення під відкритим небом). ЩМП IP65 серії GARANT мають ущільнення з двокомпонентного герметика на дверцятах і пилевологонепроникним замком із захисною фурнітурою. Також корпуси мають захисний навіс і захисний жолоб для запобігання проникнення бруду і води при відкритті дверцят. Завдяки особливостям конструкції обладнання встановлюється на монтажні плати, які регулюються по глибині.



Переваги

- Посилений захист від зовнішніх впливів і несприятливих факторів (ступінь захисту IP65, кліматичне виконання У1).
- Регулювання монтажної панелі по глибині.
- Можливість встановлення фальш-панелей.
- Профіль для встановлення світлосигнальної апаратури.
- Захисний навіс і захисний жолоб запобігають проникненню бруду і води при відкритті дверей.
- Зручність монтажу за рахунок збільшеної корисної площі монтажної панелі.
- Широкий вибір аксесуарів.
- Пилевологонепроникний замок.
- Знімні верхні і нижні кришки корпусу забезпечують зручний доступ до обладнання при монтажі.
- Високий рівень електробезпеки.
- Високоякісне зовнішнє покриття.
- Підвищена антикорозійна стійкість.
- Повна комплектація.
- Єдиний секрет замка.

Технічні характеристики

Вид встановлення	навісний
Товщина металу	1,0 мм - у ЩМП перших 3-х габаритів; 1,4 мм - у ЩМП вище 3-го габариту
Номинальний струм	до 630 А
Тип покриття	порошкове, шагрень
Колір	RAL 7035
ступінь захисту	IP65
Кут відкриття дверей	105 °
Тип застосовуваних апаратів	будь який
Кліматичне виконання	У1

Особливості конструкції



Технологічний навіс - захист від бруду і води при відкритті дверцят.



Можливість встановлення металевих фальш-панелей (панелі ЛГ-лицьові глухі і ЛМА-лицьові під модульні автомати) на різній глибині.



Профіль для встановлення сигнальної апаратури. Високоякісний ущільнювач зі спіненого поліуретану по периметру двері.



Збільшена корисна площа оцинкованої монтажної панелі, наявність перфорації для встановлення кабельних стяжок.



Регулювання монтажної панелі по глибині завдяки перфорації привареного до дна корпусу кутка.



Посилені петлі. Наявність захисного ковпачка.



Пило- та вологонепроникна фурнітура на замок - забезпечення ступеня захисту IP65.



Заковка по периметру дверного отвору для посилення жорсткості конструкції.

Комплектація



- Паспорт.
- Інструкція по встановленню.
- Знаки електробезпеки.
- Комплект для заземлення та навішування корпусу.
- Прогумовані кільця для забезпечення ступеня захисту IP65 в точках кріплення корпусу.

Розшифровка позначень

ЩМП-1-0 У1 IP65 GARANT





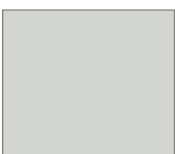

ЩМП – щит з монтажною панеллю
1 – габарит корпусу
0 – модифікація серії GARANT
У1 – Кліматичне виконання ГОСТ 15150
IP65 – Ступінь захисту ГОСТ 14254
GARANT – назва серії

Колір



RAL 7035

Асортимент

	Назва	Габаритні розміри , мм (В×Ш×Г)	Маса, кг	Артикул
	ЩМП-1-0 У1 IP65 GARANT	Корпус: 395×310×220 Панель: 290×250. Сумарна висота панелей ЛГ/ЛМА – 350	9	УКМ40-01-65
	ЩМП-2-0 У1 IP65 GARANT	Корпус: 500×400×220 Панель: 394×340. Сумарна висота панелей ЛГ/ЛМА – 450	13	УКМ40-02-65
	ЩМП-3-0 У1 IP65 GARANT	Корпус: 650×500×220 Панель: 544×440. Сумарна висота панелей ЛГ/ЛМА – 600	19	УКМ40-03-65
	ЩМП-4-0 У1 IP65 GARANT	Корпус: 800×650×250 Панель: 685×590. Сумарна висота панелей ЛГ/ЛМА – 750	31,6	УКМ40-04-65
	ЩМП-5-0 У1 IP65 GARANT	Корпус: 1000×650×275 Панель: 885×590. Сумарна висота панелей ЛГ/ЛМА – 950	39	УКМ40-05-65
	ЩМП-6-0 У1 IP65 GARANT	Корпус: 1200×650×275 Панель: 1085×590. Сумарна висота панелей ЛГ/ЛМА – 1150	45,5	УКМ40-06-65
	ЩМП-7-0 У1 IP65 GARANT	Корпус: 1400×650×275 Панель: 1285×590. Сумарна висота панелей ЛГ/ЛМА – 1350	52	УКМ40-07-65

Аксессуары до ЩМП серии GARANT*

Панель ЛГ



Панель ЛМА



Профиль монтажный



Панель монтажна



Кут монтажний



Назва	Призначення	Місце встановлення	Габаритні розміри, мм	Колір	Артикул	Артикул	
Панель ЛГ к ЩМП-1 36 PRO/GARANT Н=50 (к-т 2 шт.)	Для захисту від прямого дотику до струмоведучих частин	Усередині корпусу на профіль монтажний		50×260×8,5	RAL 7035	Y-PL-G-36-1-0-50	
Панель ЛГ к ЩМП-1 36 PRO/GARANT Н=150 (к-т 2 шт.)				150×260×8,5	RAL 7035	Y-PL-G-36-1-0-150	
Панель ЛГ к ЩМП-1 36 PRO/GARANT Н=200 (к-т 2 шт.)				200×260×8,5	RAL 7035	Y-PL-G-36-1-0	
Панель ЛГ к ЩМП-2 36 PRO/GARANT Н=150 (к-т 2 шт.)				150×350×8,5	RAL 7035	Y-PL-G-36-2-0-150	
Панель ЛГ к ЩМП-2 36 PRO/GARANT Н=300 (к-т 2 шт.)				300×350×8,5	RAL 7035	Y-PL-G-36-2-0	
Панель ЛГ к ЩМП-3 36 PRO/GARANT Н=150 (к-т 2 шт.)				150×450×8,5	RAL 7035	Y-PL-G-36-3-0-150	
Панель ЛГ к ЩМП-3 36 PRO/GARANT Н=450 (к-т 2 шт.)				450×450×8,5	RAL 7035	Y-PL-G-36-3-0	
Панель ЛГ к ЩМП-4 (5,6,7) 36 PRO/GARANT Н=50 (к-т 2 шт.)	Для захисту від прямого дотику до струмоведучих частин	Усередині корпусу на профіль монтажний		50×600×8,5	RAL 7035	Y-PL-G-36-4567-1-0	
Панель ЛГ к ЩМП-4 (5,6,7) 36 PRO/GARANT Н=150 (к-т 2 шт.)				150×600×8,5	RAL 7035	Y-PL-G-36-4567-2-0	
Панель ЛГ к ЩМП-4 (5,6,7) 36 PRO/GARANT Н=300 (к-т 2 шт.)				300×600×8,5	RAL 7035	Y-PL-G-36-4567-3-0	
Панель ЛГ к ЩМП-4 (5,6,7) 36 PRO/GARANT Н=400 (к-т 2 шт.)				400×600×8,5	RAL 7035	Y-PL-G-36-4567-4-0	
Панель ЛГ к ЩМП-4 (5,6,7) 36 PRO/GARANT Н=500 (к-т 2 шт.)				500×600×8,5	RAL 7035	Y-PL-G-36-4567-5-0	
Панель ЛМА к ЩМП-1 36 PRO/GARANT (к-т 2 шт.)	Для захисту від прямого дотику до струмоведучих частин	Усередині корпусу	12	150×260×8,5	RAL 7035	Y-PL-0-36-5-0	
Панель ЛМА к ЩМП-2 36 PRO/GARANT (к-т 2 шт.)				17	150×350×8,5	RAL 7035	Y-PL-0-36-6-0
Панель ЛМА к ЩМП-3 36 PRO/GARANT (к-т 2 шт.)				22	150×450×8,5	RAL 7035	Y-PL-0-36-3-0
Панель ЛМА к ЩМП-4 (5,6,7) 36 PRO/GARANT (к-т 2 шт.)				27	150×600×8,5	RAL 7035	Y-PL-0-36-4567-0
Профіль монтажний ЩМП-1 GARANT (к-т 2 шт.)	Для кріплення панелей ЛГ і ЛМА і установки DIN-рейки	Усередині корпусу на приварені до дна корпусу перфоровані куточки (з можливістю регулювання по глибині)		387×60×32	RAL 7035	Y-PM-U-G-1-0	
Профіль монтажний ЩМП-2 GARANT (к-т 2 шт.)				492×60×32	RAL 7035	Y-PM-U-G-2-0	
Профіль монтажний ЩМП-3 GARANT (к-т 2 шт.)				642×60×32	RAL 7035	Y-PM-U-G-3-0	
Профіль монтажний ЩМП-4 GARANT (к-т 2 шт.)				770×60×32	RAL 7035	Y-PM-U-G-4-0	
Профіль монтажний ЩМП-5 GARANT (к-т 2 шт.)				970×60×32	RAL 7035	Y-PM-U-G-5-0	
Профіль монтажний ЩМП-6 GARANT (к-т 2 шт.)				1170×60×32	RAL 7035	Y-PM-U-G-6-0	
Профіль монтажний ЩМП-7 GARANT (к-т 2 шт.)				1370×60×32	RAL 7035	Y-PM-U-G-7-0	
Панель монтажна к ЩМП-1 GARANT Н=150 (комп. 2шт.)	Для установки обладнання	Усередині корпусу на куток монтажний		150×250	оцинк.	Y-PM-1-150	
Панель монтажна к ЩМП-2 GARANT Н=150 (комп. 2шт.)				150×340	оцинк.	Y-PM-2-150	
Панель монтажна к ЩМП-3 GARANT Н=150 (комп. 2шт.)				150×440	оцинк.	Y-PM-3-150	
Панель монтажна к ЩМП-4 (5,6,7) GARANT Н=150 (комп. 2шт.)				150×590	оцинк.	Y-PM-4567-150	
Куток монтажний ЩМП-1 GARANT (к-т 2 шт.)**	Для кріплення монтажної панелі	Усередині корпусу на приварені до дна корпусу перфоровані куточки		387×28×23	оцинк.	Y-UM-G-1-0	
Куток монтажний ЩМП-2 GARANT (к-т 2 шт.)**				492×28×23	оцинк.	Y-UM-G-2-0	
Куток монтажний ЩМП-3 GARANT (к-т 2 шт.)**				642×28×23	оцинк.	Y-UM-G-3-0	
Куток монтажний ЩМП-4 GARANT (к-т 2 шт.)**				770×30×23	оцинк.	Y-UM-G-4-0	
Куток монтажний ЩМП-5 GARANT (к-т 2 шт.)**				970×30×23	оцинк.	Y-UM-G-5-0	
Куток монтажний ЩМП-6 GARANT (к-т 2 шт.)**				1170×30×23	оцинк.	Y-UM-G-6-0	
Куток монтажний ЩМП-7 GARANT (к-т 2 шт.)**				1370×30×23	оцинк.	Y-UM-G-7-0	

Щитки з монтажною панеллю ЩМП

Використовуються для складання різноманітних електрощитків: силових, керування, автоматики. Дають змогу здійснювати монтаж апаратури як модульного, так і звичайного виконання.

Зварний металевий корпус зі знімною монтажною панеллю.

Дверцята корпусу закриваються на замок. Ключ замка має єдиний секрет.

Корпуси зі ступенем захисту IP54 мають на дверцятах ущільнення із двокомпонентного герметика і пило- та вологонепроникний замок.



Переваги

- Підвищена антикорозійна стійкість.
- Високоякісне зовнішнє покриття.
- Єдиний секрет замка.
- Набір додаткових аксесуарів.
- Висока технологічність і простота складання.
- Зручність монтажу.
- Кілька кольорів фарбування.
- Високий рівень електробезпеки.
- Сертифікат якості.

Технічні характеристики

Вид встановлення	навісний, підлоговий
Товщина металу	1,0–1,4 мм
Номинальний струм	до 630 А
Тип покриття	порошкове, шагрень
Колір	RAL 7035
Ступінь захисту	IP31, IP54
Кут відчинення дверцят	105°
Тип апаратів, що застосовуються	будь-який
Кліматичне виконання	УХЛЗ для IP31, У2 для IP54

Розшифрування позначень

ЩМП-1-0 36 УХЛЗ ІР31

ЩМП – щит з монтажною панеллю

1 – габарит корпуса (В×Ш)

0 – модифікація

3 – тип покриття

3 – ЕПК/шагрень

5 – ЕПК/глянець

9 – ППК/глянець

6 – колір фарби

6 – RAL 7035 ■

УХЛЗ – кліматичне виконання згідно з ГОСТ 15150

ІР 31 – ступінь захисту згідно з ГОСТ 14254

ЩМП-2.3.1-0 36 УХЛЗ ІР31

ЩМП – щит з монтажною панеллю

2.3.1. – габарити В×Ш×Г мм

Висота – **2** – 250 мм

3 – 300 мм

4 – 400 мм

6 – 600 мм

16 – 1600 мм (без цоколя)

Ширина – **2** – 210 мм

3 – 300 мм

4 – 400 мм

6 – 600 мм

8 – 800 мм

Глибина – **1** – 150 мм

2 – 250 мм

4 – 400 мм

0 – номер модифікації

3 – тип покриття

3 – ЕПК/шагрень

5 – ЕПК/глянець

9 – ППК/глянець

6 – колір фарби

6 – RAL 7035 ■

УХЛЗ – кліматичне виконання згідно з ГОСТ 15150 69

ІР31 – ступінь захисту згідно з ГОСТ 14254

Особливості конструкції



У виконанні ІР54 багатогранний захисний жолоб корпуса запобігає проникненню бруду і води при відчиненні дверцят.



У виконанні ІР54 ущільнення зі спіненого поліуретану.



Знімна задня стінка в габаритах 16.6.4 і 16.8.4 значно спрощує обслуговування і монтаж електрообладнання.



Ніжки на задній стінці в габаритах 16.6.4 і 16.8.4 спрощують її встановлення і підвищують безпеку обслуговування шафи.

Ассортимент

Щитки з монтажною панеллю (IP31)	Назва	Характеристики	Колір	Артикул
	Корпус металевий ЩМП-1-1 36 УХЛЗ IP31	Корпус, мм: 395×310×150. Панель, мм: 330×250. Кількість вводів: 3 отв. Ø31 мм (знизу). Маса: 5,2 кг	RAL 7035	УКМ41-01-31
	Корпус металевий ЩМП-2-1 36 УХЛЗ IP31	Корпус, мм: 500×400×150. Панель, мм: 430×340. Кількість вводів: 3 отв. Ø31 мм (знизу). Маса: 8,0 кг	RAL 7035	УКМ41-02-31
	Корпус металевий ЩМП-3-1 36 УХЛЗ IP31	Корпус, мм: 650×500×150. Панель, мм: 580×440. Кількість вводів: 3 отв. Ø31 мм (знизу). Маса: 12,2 кг	RAL 7035	УКМ41-03-31
	Корпус металевий ЩМП-1-0 36 УХЛЗ IP31	Корпус, мм: 395×310×220. Панель, мм: 330×250. Кількість вводів: 3 отв. Ø31 мм (знизу). Маса: 6,0 кг	RAL 7035	УКМ40-01-31
	Корпус металевий ЩМП-2-0 36 УХЛЗ IP31	Корпус, мм: 500×400×220. Панель, мм: 430×340. Кількість вводів: 3 отв. Ø31 мм (знизу). Маса: 9,0 кг	RAL 7035	УКМ40-02-31
	Корпус металевий ЩМП-3-0 36 УХЛЗ IP31	Корпус, мм: 650×500×220. Панель, мм: 580×440. Кількість вводів: 3 отв. Ø31 мм (знизу). Маса: 13,5 кг	RAL 7035	УКМ40-03-31
	Корпус металевий ЩМП-4-0 36 УХЛЗ IP31	Корпус, мм: 800×650×250. Панель, мм: 730×585. Кількість вводів: 4 отв. Ø31 мм (знизу). Маса: 20,9 кг	RAL 7035	УКМ40-04-31

	Назва	Характеристики	Колір	Артикул
	<p>Корпус металевий ЩМП-5-0 36 УХЛЗ ІР31</p>	<p>Корпус, мм: 1000×650×300. Панель, мм: 930×585. Кількість вводів: 5 отв. Ø31 мм (знизу). Маса: 26,8 кг</p>	RAL 7035	УКМ40-05-31
	<p>Корпус металевий ЩМП-6-0 36 УХЛЗ ІР31</p>	<p>Корпус, мм: 1200×750×300. Панель, мм: 1130×685. Кількість вводів: 6 отв. Ø31 мм (знизу). Маса: 42,0 кг</p>	RAL 7035	УКМ40-06-31
	<p>Корпус металевий ЩМП-7-0 36 УХЛЗ ІР31</p>	<p>Корпус, мм: 1320×750×300. Панель, мм: 1250×690. Кількість вводів: 7 отв. Ø31 мм (знизу). Маса: 45,8 кг</p>	RAL 7035	УКМ40-07-31
	<p>Корпус металевий ЩМП-2.3.1-0 36 УХЛЗ ІР31</p>	<p>Корпус, мм: 250×300×150. Панель, мм: 180×230. Кількість вводів: 3 отв. Ø31 мм (знизу). Маса: 3,0 кг</p>	RAL 7035	УКМ40 231 31
	<p>Корпус металевий ЩМП-3.2.1-0 36 УХЛЗ ІР31</p>	<p>Корпус, мм: 300×210×150. Панель, мм: 230×140. Кількість вводів: 3 отв. Ø31 мм (знизу). Маса: 2,7 кг</p>	RAL 7035	УКМ40-321-31
	<p>Корпус металевий ЩМП-4.2.1-0 36 УХЛЗ ІР31</p>	<p>Корпус, мм: 400×210×150. Панель, мм: 330×140. Кількість вводів: 3 отв. Ø31 мм (знизу). Маса: 3,4 кг</p>	RAL 7035	УКМ40-421-31
	<p>Корпус металевий ЩМП-4.4.1-0 36 УХЛЗ ІР31</p>	<p>Корпус, мм: 400×400×150. Панель, мм: 330×330. Кількість вводів: 3 отв. Ø31 мм (знизу). Маса: 6,6 кг</p>	RAL 7035	УКМ40-441-31

	Назва	Характеристики	Колір	Артикул
	Корпус металевий ЩМП-4.4.2-0 36 УХЛЗ ІР31	Корпус, мм: 400×400×250. Панель, мм: 330×330. Кількість вводів: 3 отв. Ø31 мм (знизу). Маса: 7,9 кг	RAL 7035	УКМ40-442-31
	Корпус металевий ЩМП-4.6.1-0 36 УХЛЗ ІР31	Корпус, мм: 400×600×150. Панель, мм: 330×530. Кількість вводів: 3 отв. Ø31 мм (знизу). Маса: 9,4 кг	RAL 7035	УКМ40-461-31
	Корпус металевий ЩМП-4.6.2-0 36 УХЛЗ ІР31	Корпус, мм: 400×600×250. Панель, мм: 330×530. Кількість вводів: 3 отв. Ø31 мм (знизу). Маса: 11,0 кг	RAL 7035	УКМ40-462-31
	Корпус металевий ЩМП-6.6.1-0 36 УХЛЗ ІР31	Корпус, мм: 600×600×150. Панель, мм: 530×530. Кількість вводів: 3 отв. Ø31 мм (знизу). Маса: 13,3 кг	RAL 7035	УКМ40-661-31
	Корпус металевий ЩМП-6.6.2-0 36 УХЛЗ ІР31	Корпус, мм: 600×600×250. Панель, мм: 330×330. Кількість вводів: 3 отв. Ø31 мм (знизу). Маса: 15,3 кг	RAL 7035	УКМ40-662-31
	Корпус металевий ЩМП-16.6.4-0 36 УХЛЗ* ІР31	Корпус, мм: 1600×600×400. Цоколь, мм: 100×600×400. Кількість вводів: 1 отв. 404×178 мм (знизу). Маса: 55,4 кг	RAL 7035	УКМ40-1664-31
	Корпус металевий ЩМП-18.6.4-0 36 УХЛЗ* ІР31	Корпус, мм: 1800×600×400. Цоколь, мм: 100×600×400. Кількість вводів: 1 отв. 404×178 мм (знизу). Маса: 58,5 кг	RAL 7035	УКМ40-1864-31
	Корпус металевий ЩМП 16.8.4 0 36 УХЛЗ* ІР31	Корпус, мм: 1600×800×400. Цоколь, мм: 100×800×400. Кількість вводів: 1 отв. 604×178 мм (знизу). Маса: 66,2 кг	RAL 7035	УКМ40-1684-31
	Корпус металевий ЩМП-18.8.4-0 36 УХЛЗ* ІР31	Корпус, мм: 1800×800×400. Цоколь, мм: 100×800×400. Кількість вводів: 1 отв. 604×178 мм (знизу). Маса: 69,7 кг	RAL 7035	УКМ40-1884-31

* Монтажу панель, кутники вертикальні для її встановлення і інші аксесуари замовляють окремо.

Щит з монтажною панеллю (IP54)

Назва	Характеристики	Колір	Артикул
Корпус металевий ЩМП-1-0 У2 IP54	Корпус, мм: 395×310×220. Панель, мм: 330×250. Кількість вводів: 11 отв. Ø28 мм (знизу). Маса: 6,5 кг	RAL 7035	УКМ40-01-54



Корпус металевий ЩМП-2-0 У2 IP54	Корпус, мм: 500×400×220. Панель, мм: 430×340. Кількість вводів: 11 отв. Ø28 мм (знизу). Маса: 9,5 кг	RAL 7035	УКМ40-02-54
----------------------------------	---	----------	-------------



Корпус металевий ЩМП-3-0 У2 IP54	Корпус, мм: 650×500×220. Панель, мм: 580×440. Кількість вводів: 13 отв. Ø28мм (знизу). Маса: 13,9 кг	RAL 7035	УКМ40-03-54
----------------------------------	---	----------	-------------



Корпус металевий ЩМП-4-0 У2 IP54	Корпус, мм: 800×650×250. Панель, мм: 730×585. Кількість вводів: 1 отв. 523×123 мм (знизу). Маса: 27,8 кг	RAL 7035	УКМ40-04-54
----------------------------------	--	----------	-------------



Корпус металевий ЩМП-5-0 У2 IP54	Корпус, мм: 1000×650×285. Панель, мм: 930×585. Кількість вводів: 1 отв. 523×123 мм (знизу). Маса: 34,8 кг	RAL 7035	УКМ40-05-54
----------------------------------	---	----------	-------------



Корпус металевий ЩМП-6-0 У2 IP54	Корпус, мм: 1200×750×300. Панель, мм: 1130×685. Кількість вводів: 1 отв. 523×123 мм (знизу). Маса: 46,2 кг	RAL 7035	УКМ40-06-54
----------------------------------	--	----------	-------------



Корпус металевий ЩМП-7-0 У2 IP54	Корпус, мм: 1400×650×285. Панель, мм: 1330×585. Кількість вводів: отв. 523x123 мм (знизу). Маса: 46,6 кг	RAL 7035	УКМ40-07-54
----------------------------------	---	----------	-------------

	Назва	Характеристики	Артикул
	Корпус металевий ЩМП-2.3.1-0 U2 IP54	Корпус, мм: 250×300×150. Панель, мм: 180×230. Кількість вводів: 6 отв. Ø31 мм (знизу). Маса: 3,9 кг	УКМ40-231-54
	Корпус металевий ЩМП-3.2.1-0 U2 IP54	Корпус, мм: 300×210×150. Панель, мм: 230×140. Кількість вводів: 6 отв. Ø31 мм (знизу). Маса: 3,4 кг	УКМ40-321-54
	Корпус металевий ЩМП-4.2.1-0 U2 IP54	Корпус, мм: 400×210×150. Панель, мм: 330×140. Кількість вводів: 6 отв. Ø31 мм (знизу). Маса: 4,3 кг	УКМ40-421-54
	Корпус металевий ЩМП-4.4.1-0 U2 IP54	Корпус, мм: 400×400×150. Панель, мм: 330×330. Кількість вводів: 6 отв. Ø31 мм (знизу). Маса: 8,7 кг	УКМ40-441-54
	Корпус металевий ЩМП-4.4.2-0 U2 IP54	Корпус, мм: 400×400×250. Панель, мм: 330×330. Кількість вводів: 6 отв. Ø31 мм (знизу). Маса: 10,6 кг	УКМ40-442-54
	Корпус металевий ЩМП-4.6.1-0 U2 IP54	Корпус, мм: 400×600×150. Панель, мм: 330×530. Кількість вводів: 6 отв. Ø31 мм (знизу). Маса: 12,2 кг	УКМ40-461-54
	Корпус металевий ЩМП-4.6.2-0 U2 IP54	Корпус, мм: 400×600×250. Панель, мм: 330×530. Кількість вводів: 6 отв. Ø31 мм (знизу). Маса: 14,5 кг	УКМ40-462-54
	Корпус металевий ЩМП-6.6.1-0 U2 IP54	Корпус, мм: 600×600×150. Панель, мм: 530×530. Кількість вводів: 6 отв. Ø31 мм (знизу). Маса: 17,2 кг	УКМ40-661-54

Назва	Характеристики	Артикул
 Корпус металевий ЩМП-6.6.2-0 U2 IP54	Корпус, мм: 600×600×250. Панель, мм: 530×530. Кількість вводів: 6 отв. Ø31 мм (знизу). Маса: 19,9 кг	YKM40-662-54
 Корпус металевий ЩМП-16.6.4-0 U2 IP54	Корпус, мм: 1600×600×400. Цоколь, мм: 100×600×400. Кількість вводів: 1 отв. 404×178 мм (знизу). Маса: 55,4 кг	YKM40-1664-54
 Корпус металевий ЩМП-18.6.4-0 U2 IP54	Корпус, мм: 1800×600×400. Цоколь, мм: 100×600×400. Кількість вводів: 1 отв. 404×178 мм (знизу). Маса: 58,5 кг	YKM40-1864-54
 Корпус металевий ЩМП-16.8.4-0 U2 IP54	Корпус, мм: 1600×800×400. Цоколь, мм: 100×800×400. Кількість вводів: 1 отв. 604×178 мм (знизу). Маса: 66,2 кг	YKM40-1684-54
 Корпус металевий ЩМП-18.8.4-0 U2 IP54	Корпус, мм: 1800×800×400. Цоколь, мм: 100×800×400. Кількість вводів: 1 отв. 604×178 мм (знизу). Маса: 69,7 кг	YKM40-1884-54

Аксессуары до ЩМП 16(18).X.X IPXX

Назва	Призначення	Місце встановлення	Габаритні розміри	Комплектність		Артикул
				одиниця вимірювання	шт.	
Кутник вертикальний 1560 (оцинк.) для ЩМП-16.X.X	Використовується для кріплення панелей монтажних, панелей ПН і планок (для забезпечення можливості регулювати положення елементів по глибині корпусу)	Усередині корпусу на про-	1560×35×30	комплект	2	YKM40-U-1560X
Кутник вертикальний 1760 (оцинк.) для ЩМП-18.X.X		філі	1760×35×30	комплект	2	YKM40-U-1760X
Панель монтажна 300×545 (оцинк.) для ЩМП-16.6.4**	Призначена для встановлення різної електроапаратури	Усередині корпусу на кутники вертикальні (для забезпечення можливості регулювати положення елементів за глибиною корпусу)	300×545	комплект	1	YKM40-PM-300X545
Панель монтажна 300×745 (оцинк.) для ЩМП-16.8.4**			300×745	комплект	1	YKM40-PM-300X745
Панель монтажна 500×545 (оцинк.) для ЩМП-16.6.4**			500×545	комплект	1	YKM40-PM-500X545
Панель монтажна 500×745 (оцинк.) для ЩМП-16.8.4**			500×745	комплект	1	YKM40-PM-500X745
Панель ПН (оцинк.) для ЩМП-16.6.4	Призначена для встановлення запобіжників	Усередині корпусу на кутники вертикальні (для забезпечення можливості регулювати положення елементів за глибиною корпусу)	140×545	комплект	3	YKM40-PN-1664
Панель ПН (оцинк.) для ЩМП-16.8.4			140×745	комплект	3	YKM40-PN-1684
Планка 30×545 (оцинк.) для ЩМП-6.6.4	Використовується для встановлення одиничних електроапаратів або кількох приладів, які мають однаковий інсталяційний габарит за висотою	30×545	30×545	комплект	2	YKM40-P-30X545
Планка 30×745 (оцинк.) для ЩМП-16.8.4				30×745	комплект	2

* Панель монтажна, кутники вертикальні для її встановлення і інші аксесуари замовляють окремо.

** Можна використовувати з ЩМП-18.X.X

Щити з монтажною панеллю серії LIGHT

Використовуються для збирання різноманітних електрощитів: силових, керування, автоматики. Дозволяють виробляти монтаж апаратури як модульного, так і звичайного виконання.

ЩМП серії LIGHT представляють собою металевий корпус зі знімною оцинкованою монтажною панеллю. У виконанні IP54 - зварний металевий корпус. Дверцята корпусу закриваються на замок. Ключ замка має єдиний секрет. На дверцятах корпусу IP54 - поліуретановий ущільнювач і пило - та вологонепроникний замок для забезпечення ступеня захисту.



4

Переваги

- Підвищена антикорозійна стійкість.
- Високоякісне зовнішнє покриття.
- Висока технологічність і простота збірки.
- Зручність монтажу, транспортування та зберігання.
- Високий рівень електробезпеки.
- Сертифікат відповідності.

Технічні характеристики

Вид установки	навісний
Товщина металу	0,8 мм – у корпусів IP31 1–1,4 мм – у корпусів IP54
Номинальний струм	250 А для IP31, до 400 А для IP54
Тип покриття	ЕПК порошкове, шагрень – IP31 ППК, порошкове, шагрень – IP54
Колір	RAL 7035
Ступінь захисту	IP31, IP54
Кут відкриття двері	105°
Тип апарату, що застосовуються	будь-який
Кліматичне виконання	УХЛЗ (IP31), У2 (IP54)

Особливості конструкції

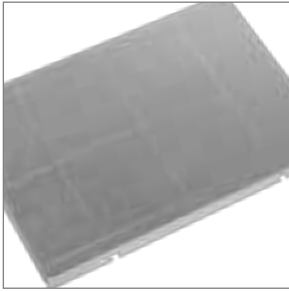

Знімна монтажна панель дозволяє проводити монтаж поза корпусом. У корпусів IP31 розмітка на монтажній панелі забезпечує зручність монтажу (крок 100 мм по ширині і висоті щодо центру монтажної панелі).



Шпильки заземлення, присутні у всіх корпусах ЩМП LIGHT на двері і всередині корпусу, гарантують безпеку при експлуатації.



Ввод провідників - знизу.



Логотип-підштампування.



Зовнішній вузол заземлення. Тільки для ЩМП LIGHT IP31.



Ущільнювач зі спіненого поліуретану для забезпечення ступеню захисту IP 54

Комплектація

- Корпус (+монтажна панель, замок).
- Паспорт.
- Упаковка.



У ЩМП LIGHT IP31 відсутність задньої стінки компенсується монтажною панеллю. Відповідає ступеню захисту IP31.

Розшифровка позначень

ЩМП-1-0 36 УХЛЗ IP31 LIGHT

ЩМП – щит з монтажною панеллю
1 – габарит корпусу (В×Ш)
0 – модифікація (0 – глибина 220 мм, 1 – глибина 150 мм)
3 – тип покриття ЕПК/шагрень
6 – колір RAL 7035
УХЛЗ – кліматичне виконання за ГОСТ 15150
IP31 – ступінь захисту за ГОСТ 14254
LIGHT – назва серії

ЩМП-1-3 76 У2 IP54 LIGHT

ЩМП – щит з монтажною панеллю
1 – габарит корпусу (В×Ш)
3 – модифікація
7 – тип покриття ППК/шагрень
6 – колір RAL 7035
У2 – кліматичне виконання за ГОСТ 15150
IP54 – ступінь захисту за ГОСТ 14254
LIGHT – назва серії

Ассортимент

	Назва	Габаритні розміри (В×Ш×Г), мм	Маса, кг	Артикул
	Корпус металевий ЩМП-1-0 36 УХЛЗ ІР31 LIGHT	395×310×220. Кількість вводів: 3 отв. Ø31 мм (знизу)	4	УКМ40-01-31-L
	Корпус металевий ЩМП-1-1 36 УХЛЗ ІР31 LIGHT	395×310×150. Кількість вводів: 3 отв. Ø31 мм (знизу)	3,4	УКМ41-01-31-L
	Корпус металевий ЩМП-2-0 36 УХЛЗ ІР31 LIGHT	500×400×220. Кількість вводів: 3 отв. Ø31 мм (знизу)	5,6	УКМ40-02-31-L
	Корпус металевий ЩМП-2-1 36 УХЛЗ ІР31 LIGHT	500×400×150. Кількість вводів: 3 отв. Ø31 мм (знизу)	4,8	УКМ41-02-31-L
	Корпус металевий ЩМП-3-0 36 УХЛЗ ІР31 LIGHT	650×500×220. Кількість вводів: 3 отв. Ø31 мм (знизу)	8	УКМ40-03-31-L
	Корпус металевий ЩМП-3-1 36 УХЛЗ ІР31 LIGHT	650×500×150. Кількість вводів: 3 отв. Ø31 мм (знизу)	7	УКМ41-03-31-L

ЩМП LIGHT IP54

Назва	Габаритні розміри (В×Ш×Г), мм	Маса, кг	Артикул
Корпус металевий ЩМП-1-3 76 U2 IP54 LIGHT	395×310×220. Кількість вводів: 3 отв. Ø31 мм (знизу)	5,9	УКМ40-01-54-L



Корпус металевий ЩМП-2-3 76 U2 IP54 LIGHT	500×400×220. Кількість вводів: 3 отв. Ø31 мм (знизу)	8,4	УКМ40-02-54-L
--	--	-----	---------------



Корпус металевий ЩМП-3-3 76 U2 IP54 LIGHT	650×500×220. Кількість вводів: 5 отв. Ø31 мм (знизу)	12,4	УКМ40-03-54-L
--	--	------	---------------

Корпуса ПР

Використовуються для складання пунктів розподільних серій ПР11, призначених для приймання і розподілу електроенергії, захисту електроустановок напругою 400/230 В при перевантаженнях і коротких замиканнях, а також нечастих (не більше 6 на годину) вмикань і вимикань електричних кіл.



Переваги

- Універсальна конструкція.
- Підвищена антикорозійна стійкість.
- Високоякісне зовнішнє покриття.
- Набір додаткових аксесуарів.
- Комплект знаків електробезпеки.
- Висока технологічність і простота складання.
- Зручність монтажу.
- Високий рівень електробезпеки.
- Сертифікат якості.
- Естетика і дизайн.

Технічні характеристики

Вид встановлення	навісний
Номинальний струм	до 630 А
Товщина металу	1,0–1,5 мм
Тип покриття	порошкове, шагрень
Колір	RAL 7035
Ступінь захисту	IP31, IP54
Кут відчинення дверцят	105°
Кліматичне виконання	УХЛЗ для IP31, У2 для IP54

Описання конструкції

Нерозбірний зварний корпус, усередині якого розташована оперативна панель, панель для ввідного апарата, DIN-рейки для групових електроапаратів та елементи для кріплення силових шин, а також шин N і РЕ.

Дверцята корпуса замикаються замком. У корпусах, які мають ступінь захисту IP54, на дверцята нанесено ущільнювач з двокомпонентного герметика.

Залежно від розмірів корпуси поділяються на три габарити.

Апарати, рекомендовані для складання електрощитів:

- як ввідного – автоматичні вимикачі марки ІЕК, серії ВА88 з електромагнітним і тепловим розчіплювачами на номінальні струми 160; 250; 400; 630 А;
- на ввідних лініях, що відходять – автоматичні вимикачі ВА47-100 на номінальні струми від 10 до 100 А.



Рис. 1

У корпусах модифікації «З» реалізовані дві основні відмінності, що роблять ці корпуси зручнішими в користуванні й універсальними.

По-перше, з'явилася можливість вводити провід зверху, що значно розширює можливості застосування і зручності при використанні. Ввід здійснюють за допомогою додаткової ввідної панелі, яка (у виконанні IP54) має герметичне пінополіуретанове ущільнення (рис. 1).

По-друге, в корпусах реалізована можливість встановлення автоматів серії ВА88 габаритів 32 і 33 на відповідні лінії за допомогою додаткових монтажних панелей-адаптерів. Панелі мають перфорацію для встановлення автоматів без використання додаткового інструменту.

Ці модифікації значно спрощують складання і подальшу експлуатацію щитків.

Комплектація:

Корпус щитка в комплекті з оперативною панеллю – 1 шт.

Знаки електробезпеки – 3 шт.

Інструкція зі складання – 1 шт.

Паспорт – 1 шт.

Маркувальні таблички – 2 шт.

Розшифрування позначень

ПР 1 0 36 УХЛЗ ІР31

ПР – пункт розподільний

1 – габарит корпуса

0 – номер модифікації

3 – тип покриття

3 – ЕПК/шагрень

6 – колір фарби

6 – RAL 7035

УХЛЗ – кліматичне виконання згідно з ГОСТ 15150

ІР31 – ступінь захисту згідно з ГОСТ 14254

Асортимент

	Назва	Характеристики	Колір	Артикул
	<p>Корпус металевий ПР-1-0 36 УХЛЗ ІР31</p>	<p>Габ. розміри, мм: 900×400×182. Кількість вводів: 1 отв. 80×220 мм (знизу). Маса: 15 кг</p>	<p>RAL 7035</p>	<p>УКМ14-01-31</p>
	<p>Корпус металевий ПР-1-0 У2 ІР54</p>	<p>Габ. розміри, мм: 900×400×182. Кількість вводів: 1 отв. 80×220 мм (знизу). Маса: 15,3 кг</p>	<p>RAL 7035</p>	<p>УКМ14-01-54</p>
	<p>Корпус металевий ПР-2 3 36 УХЛЗ ІР31</p>	<p>Габ. розміри, мм: 1157×650×180. Кількість вводів: 2 отв. 80×220 мм (знизу), 1 отв. 80×220 мм (зверху). Маса: 35 кг</p>	<p>RAL 7035</p>	<p>УКМ14-02-3-31</p>
	<p>Корпус металевий ПР-2-3 У2 ІР54</p>	<p>Габ. розміри, мм: 1157×650×180. Кількість вводів: 2 отв. 80×220 мм (знизу), 1 отв. 80×220 мм (зверху). Маса: 35,2 кг</p>	<p>RAL 7035</p>	<p>УКМ14-02-3-54</p>
	<p>Корпус металевий ПР-3-3 36 УХЛЗ ІР31</p>	<p>Габ. розміри, мм: 1317×650×180. Кількість вводів: 2 отв. 80×220 мм (знизу), 1 отв. 80×220 мм (зверху). Маса: 39,1 кг</p>	<p>RAL 7035</p>	<p>УКМ14-03-3-31</p>
	<p>Корпус металевий ПР-3-3 У2 ІР54</p>	<p>Габ. розміри, мм: 1317×650×180. Кількість вводів: 2 отв. 80×220 мм (знизу), 1 отв. 80×220 мм (зверху). Маса: 39,3 кг</p>	<p>RAL 7035</p>	<p>УКМ14-03-3-54</p>

Аксессуары до корпусів ПР*

Назва	Призначення	Розміри шин, мм			Товщина		Ширина	Артикул
		L1	L2	L3				
	Комплект силових шин							
	Комплект силових шин (мідь, габ. 1) к ПР	Для передачі електроенергії від ввідного апарату до групових	242	242	242	3	20	УКМ-0-SS-01
	Комплект силових шин (мідь, габ. 2) к ПР		377	404	431	3	20	УКМ10-SS-02
	Комплект силових шин (мідь, габ. 3) к ПР		539	566	593	3	20	УКМ10-SS-03
	Комплект силових шин (мідь, габ. 4) к ПР		341	368	395	4	30	УКМ10-SS-04
	Комплект силових шин (мідь, габ. 5) к ПР		503	530	361	4	30	УКМ10-SS-05
	Комплект силових шин (мідь, габ. 6) к ПР		334	361	388	5	50	УКМ10-SS-06
Комплект силових шин (мідь, габ. 7) к ПР		496	523	550	5	50	УКМ10-SS-07	
	Комплект шин N і PE		N	PE		Товщина	Ширина	Артикул
	Комплект шин N і PE (мідь, габ. 1) к ПР	Для приєднання нульового робочого і нульового захисного провідників	288	288		3	20	УКМ10-NP-01
	Комплект шин N і PE (мідь, габ. 2) к ПР		418	418		3	20	УКМ10-NP-02
	Комплект шин N і PE (мідь, габ. 3) к ПР		418	418		4	30	УКМ10-NP-03
Комплект шин N і PE (мідь, габ. 4) к ПР		418	418		5	50	УКМ10-NP-04	
	Панель для встановлення ВА88 32(33) для ПР 2		Для встановлення автоматів серії ВА88					УК10-02-31
	Панель для встановлення ВА88 32(33) для ПР 3		Для встановлення автоматів серії ВА88					УК10-03-31

* У комплекті поставки шин є все необхідне кріплення для їх встановлення в корпус ПР і під'єднання зовнішніх провідників, а також ізолятори типу SM.

Таблиця підбору комплектуючих

Тип	Габарит корпусу	Ввідний вимикач		Вимикачі відповідних ліній				Габарит силових шин	Габарит шин N і PE
		марка	ном. струм, А	однополюсні		триполюсні			
				марка	кількість	марка	кількість		
PR11-3046	1	BA88-33	160	BA47-100	9			1	1
PR11-3048	1	BA88-33	160			BA47-100	3	1	1
PR11-3050	1	BA88-33	160	BA47-100	3	BA47-100	2	1	1
PR11-3052	2	BA88-35	250	BA47-100	12			2	2
PR11-3054	2	BA88-35	250			BA47-100	4	2	2
PR11-3056	2	BA88-35	250	BA47-100	6	BA47-100	2	2	2
PR11-3058	2	BA88-35	250	BA47-100	18			2	2
PR11-3060	2	BA88-35	250			BA47-100	6	2	2
PR11-3062	2	BA88-35	250	BA47-100	12	BA47-100	2	2	2
PR11-3064	2	BA88-35	250	BA47-100	6	BA47-100	4	2	2
PR11-3066	3	BA88-35	250	BA47-100	24			3	2
PR11-3068	3	BA88-35	250			BA47-100	8	3	2
PR11-3070	3	BA88-35	250	BA47-100	18	BA47-100	2	3	2
PR11-3072	3	BA88-35	250	BA47-100	12	BA47-100	4	3	2
PR11-3074	3	BA88-35	250	BA47-100	6	BA47-100	6	3	2
PR11-3076	3	BA88-35	250	BA47-100	30			3	2
PR11-3078	3	BA88-35	250			BA47-100	10	3	2
PR11-3080	3	BA88-35	250	BA47-100	24	BA47-100	2	3	2
PR11-3082	3	BA88-35	250	BA47-100	18	BA47-100	4	3	2
PR11-3084	3	BA88-35	250	BA47-100	12	BA47-100	6	3	2
PR11-3086	3	BA88-35	250	BA47-100	6	BA47-100	8	3	2
PR11-3088	2	BA88-37	400	BA47-100	18			4	3
PR11-3090	2	BA88-37	400			BA47-100	6	4	3
PR11-3092	2	BA88-37	400	BA47-100	12	BA47-100	2	4	3
PR11-3094	2	BA88-37	400	BA47-100	6	BA47-100	4	4	3
PR11-3096	3	BA88-37	400	BA47-100	24			5	3
PR11-3098	3	BA88-37	400			BA47-100	8	5	3
PR11-3100	3	BA88-37	400	BA47-100	18	BA47-100	2	5	3
PR11-3102	3	BA88-37	400	BA47-100	12	BA47-100	4	5	3
PR11-3104	3	BA88-37	400	BA47-100	6	BA47-100	6	5	3
PR11-3106	3	BA88-37	400	BA47-100	30			5	3
PR11-3108	3	BA88-37	400			BA47-100	10	5	3
PR11-3110	3	BA88-37	400	BA47-100	24	BA47-100	2	5	3
PR11-3112	3	BA88-37	400	BA47-100	18	BA47-100	4	5	3
PR11-3114	3	BA88-37	400	BA47-100	12	BA47-100	6	5	3
PR11-3116	3	BA88-37	400	BA47-100	6	BA47-100	8	5	3
PR11-3118	2	BA88-37	400			BA47-100	4	4	3
PR11-3120	2	BA88-37	400			BA47-100	6	4	3
PR11-3122	3	BA88-40	630			BA47-100	8	6	4
PR11-3124	3	BA88-40	630			BA47-100	12	7	4

Приладдя до розподільних шаф

Сальники

Призначені для введення проводів і кабелів в електрощитове обладнання з метою захисту провідників від механічного пошкодження та захисту самої збірки від проникнення пилу і вологи в місці вводу.



Сальник складається з корпусу (1), ущільнювача (4), гайки ущільнення (3), прокладки (2) і фіксуюча гайки (5). Ущільнювач і прокладка виконані з неопрену.

Корпус, гайка ущільнення і фіксуюча гайка виконані з нейлону.



Встановлення сальника проводиться за допомогою трубного (газового) ключа.

Діапазон робочих температур – від –40 до +80 °С.

Асортимент

Сальники PGL, PG

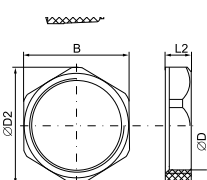
Ступінь захисту – IP54.
Колір – сірий RAL 7035.

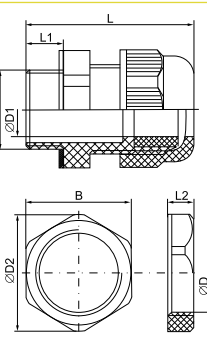
Габаритні розміри	Назва	Розміри, мм							Діаметр кабелю, мм	Артикул
		B	D	D1	D2	L	L1	L2		
 	PGL 11	24	18	8	26	34	7	5	6–7	YSA30-08-11-54-K41
	PGL 13.5	27	20	10	29	35	8	6	9–10	YSA30-10-13-54-K41
	PGL 16	30	22	12	33	40	10	6	10–11	YSA30-12-16-54-K41
	PGL 21	35,6	28	16	38,5	45	10	7	14–15	YSA30-16-21-54-K41
	PGL 29	46	37	25	50	50	9	7	20–24	YSA30-25-29-54-K41
	PGL 36	60	46	32	66	56	12	8	28–31	YSA30-32-36-54-K41
	PGL 42	65	54	40	73	63	9	8	35–39	YSA30-40-42-54-K41
	PGL 48	70	59	44	77	63	12	8	39–43	YSA30-44-48-54-K41
 	PG 7	19	12	7	21	31	8	5	5–6	YSA20-06-07-54-K41
	PG 9	22	15	10	24	33	8	5	6–7	YSA20-08-09-54-K41
	PG 11	24	18	11	26	36	7	5	7–9	YSA20-10-11-54-K41
	PG 13.5	27	20	12	29	38	7,5	6,5	7–11	YSA20-12-13-54-K41
	PG 16	30	22	13	33	42	9	6	9–13	YSA20-14-16-54-K41
	PG 21	35,5	28	19	38,5	51	11	7	15–18	YSA20-18-21-54-K41
	PG 29	46	36	25	50	52	10	6,5	18–24	YSA20-25-29-54-K41
	PG 36	60	47	32	66	65	13	7,5	24–32	YSA20-32-36-54-K41
	PG 42	64,5	54	38	72	66	12	8	30–40	YSA20-40-42-54-K41
	PG 48	70	59	45	78	66	13	8	36–44	YSA20-44-48-54-K41

Сальники MG

Ступінь захисту – IP68.
Колір – чорний.

Габаритні розміри	Назва	Розміри, мм							Діаметр на- білю	Артикул
		B	D	D1	D2	L	L1	L2		
	MG 12	17,5	12	8	19	37	6	5	4–7	YSA10-08-12-68-K02
	MG 16	22	15	10	24	46	13	7	6–10	YSA10-10-16-68-K02
	MG 20	26,6	20	14	29	52	13	8	10–14	YSA10-14-20-68-K02
	MG 25	32,5	25	18	35,5	57	14	8	13–18	YSA10-18-25-68-K02
	MG 32	41	32	25	45	62	14	8	16–24	YSA10-25-32-68-K02
	MG 40	49	40	32	53,5	70	19	10	20–29	YSA10-30-40-68-K02
	MG 50	61	50	42	66	80	21	10	33–41	YSA10-39-50-68-K02
	MG 63	74	63	52	81,5	89	23	11	44–54	YSA10-52-63-68-K02

Кабельні сальники

Ступінь захисту – IP54.
Колір – сірий, білий.

Назва	Розміри, мм													Артикул		
	D	D1	D2	D3	D4	d	d1	d2	d3	H	h	h1	h2		h3	
	Сальник d=20 мм (D отв. бокса 22 мм) білий	15,5	12,6	9,8	6,9	4,0	28,0	26,0	23,0	22,0	16,0	9,5	8,5	2,5	1,5	YSA40-20-22-68-K01
	Сальник d=20 мм (D отв. бокса 22 мм) сірий	15,5	12,6	9,8	6,9	4,0	28,0	26,0	23,0	22,0	16,0	9,5	8,5	2,5	1,5	YSA40-20-22-68-K41
	Сальник d=25 мм (D отв. бокса 27 мм) білий	19,5	15,9	12,3	8,6	5,0	33,0	31,0	28,0	27,0	18,5	11,0	10,0	3,5	1,7	YSA40-25-27-68-K01
	Сальник d=25 мм (D отв. бокса 27 мм) сірий	19,5	15,9	12,3	8,6	5,0	33,0	31,0	28,0	27,0	18,5	11,0	10,0	3,5	1,7	YSA40-25-27-68-K41
	Сальник d=25 мм (D отв. бокса 32 мм) білий	24,5	19,9	15,4	10,8	6,3	38,0	36,0	33,0	32,0	19,5	12,0	10,5	3,5	1,8	YSA40-25-32-68-K01
	Сальник d=25 мм (D отв. бокса 32 мм) сірий	24,5	19,9	15,4	10,8	6,3	38,0	36,0	33,0	32,0	19,5	12,0	10,5	3,5	1,8	YSA40-25-32-68-K41
	Сальник d=32 мм (D отв. бокса 37 мм) білий	31,5	25,6	19,8	13,9	8,0	43,0	41,0	38,0	37,0	20,5	13,0	11,0	3,5	1,9	YSA40-32-37-68-K01-050
	Сальник d=32 мм (D отв. бокса 37 мм) сірий	31,5	25,6	19,8	13,9	8,0	43,0	41,0	38,0	37,0	20,5	13,0	11,0	3,5	1,9	YSA40-32-37-68-K41-050
	Сальник d=40 мм (D отв. бокса 49 мм) білий	39,5	32,1	24,8	17,4	10,0	55,0	53,0	50,0	49,0	22,0	14,5	11,5	3,5	2,1	YSA40-40-49-68-K01
	Сальник d=40 мм (D отв. бокса 49 мм) сірий	39,5	32,1	24,8	17,4	10,0	55,0	53,0	50,0	49,0	22,0	14,5	11,5	3,5	2,1	YSA40-40-49-68-K41

Клемні затискачі серії ЗНИ

Служать для безпечного і компактного під'єднання фазних, нульових і захисних (земля) провідників різного перерізу. Встановлюються на DIN-рейку. Комплектуються маркером для нанесення номера. Також поставляються бічні заглушки для клемних затискачів серії ЗНИ. Колір: синій, сірий, зелений.

Кінцеві затискачі можна закривати пластиковими заглушками відповідного розміру і кольору. Виконані з кольорового негорючого поліаміду – жовто-зеленого (земля), синього (нуль), сірого, зеленого (фаза) кольору.



Асортимент клемних затискачів серії ЗНИ

Габаритні розміри	Назва	Максимальний переріз під'єднуваних проводів, мм ²	Номинальний струм, А	Розміри, мм				Кількість в упаковці	Артикул
				L	H	h	W		
	ЗНИ-2,5 сірий	2,5	24	47,0	42,6	41,7	8,0	50	YZN10-002-K03
	ЗНИ-2,5 синій	2,5	24	47,0	42,6	41,7	8,0	50	YZN10-002-K07
	ЗНИ-4 PEN	4	35	43,0	58,0	40,0	7,0	20	YZN20-004-K52
	ЗНИ-4 сірий	4	35	41,5	45,5	33,0	6,3	60	YZN10-004-K03
	ЗНИ-4 синій	4	35	41,5	45,5	33,0	6,3	60	YZN10-004-K07
	ЗНИ-6 PEN	6	50	45,0	58,0	41,0	9,0	20	YZN20-006-K52
	ЗНИ-6 сірий	6	50	42,0	46,0	33,5	8,0	50	YZN10-006-K03
	ЗНИ-6 синій	6	50	42,0	46,0	33,5	8,0	50	YZN10-006-K07
	ЗНИ-10 PEN	10	70	46,0	58,0	41,0	10,0	20	YZN20-010-K52
	ЗНИ-10 сірий	10	70	46,0	45,5	42,0	10,5	40	YZN10-010-K03
	ЗНИ-10 синій	10	70	46,0	45,5	42,0	10,5	40	YZN10-010-K07
	ЗНИ-16 PEN	16	85	48,0	58,0	51,0	12,0	20	YZN20-016-K52
	ЗНИ-16 сірий	16	85	48,0	58,0	51,0	12,0	30	YZN10-016-K03
	ЗНИ-16 синій	16	85	48,0	58,0	51,0	12,0	30	YZN10-016-K07
	ЗНИ-35 PEN	35	125	58,0	60,0	60,0	17,0	10	YZN20-035-K52
	ЗНИ-35 сірий	35	125	59,0	51,5	51,0	15,0	30	YZN10-035-K03
	ЗНИ-35 синій	35	125	59,0	51,5	51,0	15,0	30	YZN10-035-K07
	ЗНИ-70 PEN	70	250	77,0	71	71	20	5	YZN20-070-K52
	ЗНИ-70 сірий	70	250	91,0	61,5	61,5	22,2	8	YZN10-070-K03
	ЗНИ-70 синій	70	250	91,0	61,5	61,5	22,2	8	YZN10-070-K07
ЗНИ-95 сірий	95	330	80,0	96,0	88,2	26,5	5	YZN10-095-K03	
ЗНИ-95 синій	95	330	80,0	96,0	88,2	26,5	5	YZN10-095-K07	
	ЗНИ-4 сірий							20	YZN10D-ZGL-006-K03
	ЗНИ-4 синій							20	YZN10D-ZGL-006-K07
	ЗНИ-10 сірий							20	YZN10D-ZGL-010-K03
	ЗНИ-10 синій							20	YZN10D-ZGL-010-K07
	ЗНИ-16 сірий							20	YZN10D-ZGL-016-K03
	ЗНИ-16 синій							20	YZN10D-ZGL-016-K07
	ЗНИ-35 сірий							20	YZN10D-ZGL-035-K03
ЗНИ-35 синій							20	YZN10D-ZGL-035-K07	

Клемні пружинні КПИ

Призначені для постійного, безпечного і компактного з'єднання провідників різних перетинів в системах розподілу всередині електротехнічних шаф. Служать для безпечного і компактного підключення фазних, нульових і захисних (земля) провідників різного перетину. Встановлюються на DIN-рейку.



Пружинний тип затиску провідників забезпечує швидкість збірки і надійну фіксацію в умовах вібраційних навантажень. Наявність подвійного функціонального ряду перемичок полегшує завдання розподілу потенціалів.

Широкий асортимент приладдя для установки клем: бічні заглушки для клем відповідного кольору, маркувальні пластини з символами і без, торцеві перемички, маркування ряду для клемної збірки.



Виконані з кольорового негорючого поліаміду - сірого (фаза), синього (нуль), жовто-зеленого (земля) кольору.

Клас горючості по UL94 - V0.

Номінальна імпульсна напруга Uimp, В - 6000.

Номінальна напруга ізоляції, В - 800.

Асортимент пружинних клем КПИ

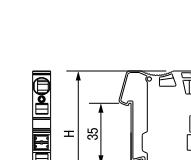
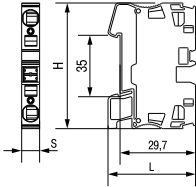
Назва	Перетин провідників Номин. номінальний, мм ²		Номин. ток, А	Номінальний струм А*	Номінальна напруга, В	Розміри, мм			Кількість виводів	Кількість рівнів	Кількість в пануванні	Артикул	
	Багато-жильного	Одно-жильного				H	L	S					
	КПИ 2в-1,5 сірий	0,2-1,5	0,2-2,5	17,5	24	500	49,3	35,9	4,2	2	1	60	YZN11-001-K03
	КПИ 2в-1,5 синій	0,2-1,5	0,2-2,5	17,5	24	500	49,3	35,9	4,2	2	1	60	YZN11-001-K07
	КПИ 2в-1,5 PE (жовто-зелений)	0,2-1,5	0,2-2,5	17,5	24	500	49,3	35,9	4,2	2	1	60	YZN21-001-K52
	КПИ 2в-2,5 сірий	0,2-2,5	0,2-4	24	31	800	49,3	35,9	5,2	2	1	50	YZN11-002-K03
	КПИ 2в-2,5 синій	0,2-2,5	0,2-4	24	31	800	49,3	35,9	5,2	2	1	50	YZN11-002-K07
	КПИ 2в-2,5 жовтий	0,2-2,5	0,2-4	24	31	800	49,3	35,9	5,2	2	1	50	YZN11-002-K05
	КПИ 2в-2,5 зелений	0,2-2,5	0,2-4	24	31	800	49,3	35,9	5,2	2	1	50	YZN11-002-K06
	КПИ 2в-2,5 червоний	0,2-2,5	0,2-4	24	31	800	49,3	35,9	5,2	2	1	50	YZN11-002-K04
	КПИ 2в-2,5 помаранчевий	0,2-2,5	0,2-4	24	31	800	49,3	35,9	5,2	2	1	50	YZN11-002-K09
	КПИ 2в-2,5 чорний	0,2-2,5	0,2-4	24	31	800	49,3	35,9	5,2	2	1	50	YZN11-002-K02
КПИ 2в-2,5 PE (жовто-зелений)	0,2-2,5	0,2-4	24	31	800	49,3	35,9	5,2	2	1	50	YZN21-002-K52	
	КПИ 2в-4 сірий	0,2-4	0,2-6	31	41	800	56,3	35,6	6,2	2	1	30	YZN10-035-K07
	КПИ 2в-4 синій	0,2-4	0,2-6	31	41	800	56,3	35,6	6,2	2	1	40	YZN10-070-K03
	КПИ 2в-4 PE (жовто-зелений)	0,2-4	0,2-6	31	41	800	56,3	35,6	6,2	2	1	40	YZN10-070-K07
	КПИ 2в-6 сірий	0,5-6	0,5-10	41	52	800	69,7	42,4	8,2	2	1	24	YZN11-006-K03
	КПИ 2в-6 синій	0,5-6	0,5-10	41	52	800	69,7	42,4	8,2	2	1	24	YZN11-006-K07
	КПИ 2в-6 PE (жовто-зелений)	0,5-6	0,5-10	41	52	800	69,7	42,4	8,2	2	1	24	YZN21-006-K52
	КПИ 3в-2,5 сірий	0,2-2,5	0,2-4	24	31	800	60,8	35,9	5,2	3	1	45	YZN11-3-002-K03
	КПИ 3в-2,5 синій	0,2-2,5	0,2-4	24	31	800	60,8	35,9	5,2	3	1	45	YZN11-3-002-K07

* Для одножильного провідника максимального перетину.

Аксессуары для клем КПИ

	Назва	Тип КПИ	Колір	Артикул	
	Заглушка торцева	КПИ 2в-1,5/2,5	сірий	YZN11D-ZGL-002-K03	
				синій	YZN11D-ZGL-002-K07
		КПИ 2в-4	сірий	YZN11D-ZGL-004-K03	
				синій	YZN11D-ZGL-004-K07
		КПИ 2в-6	сірий	YZN11D-ZGL-006-K03	
	Маркери для КПИ без символів	КПИ 2в-1,5	білий	YZN11M-001-K00	
		КПИ 2в-2,5	білий	YZN11M-002-K00	
		КПИ 2в-4	білий	YZN11M-004-K00	
		КПИ 2в-6	білий	YZN11M-006-K00	
	Маркери для КПИ з нумерацією	КПИ 2в-2,5	білий	YZN11M-002-K00-10	
		КПИ 2в-4	білий	YZN11M-004-K00-10	

	Назва	Тип КПИ	Кількість PIN	Артикул
	Перемичка для КПИ	КПИ 2в-1,5	2	YZN11FBS-001-2P
			3	YZN11FBS-001-3P
			10	YZN11FBS-001-10P
		КПИ 2в-2,5	2	YZN11FBS-002-2P
			3	YZN11FBS-002-3P
			10	YZN11FBS-002-10P
		КПИ 2в-4	2	YZN11FBS-004-2P
			3	YZN11FBS-004-3P
			10	YZN11FBS-004-10P

	Кінцевий стопор (обмежувач з маркуванням) на DIN-рейку		-	YZN11DF-003-K03
--	--	--	---	-----------------

	Тримач маркування для КПИ на кінцевий стопор		-	YZN11DFMH-003-K03
--	--	--	---	-------------------

Клема ввідна силова КВС

Ввідні силові клеми призначені для з'єднання провідників великих розмірів від 6 до 240 мм² при організації вводу і розподілу провідників всередині електротехнічних шаф та щитів. Застосовується для з'єднання мідних і алюмінієвих провідників при встановленні промислового обладнання. Підключення за допомогою затискачів робить монтаж максимально простим і швидким. Міцний корпус має підвищену пожежостійкість, виконаний з поліаміду PA 6.6 згідно зі стандартом UL94 V0 (що не підтримує горіння).



Спеціальна паста на затискному гвинті і струмопровідній шині клеми збільшує контактну поверхню і зменшує втрати потужності і нагрівання у місці контакту, збільшуючи термін служби клеми.

Сполучна частина - вкритий оловом алюміній.

Робоча температура експлуатації: -40 .. + 85 ° C

Асортимент ввідних силових клем КВС

Асортимент	Колір	Перетин проводу, мм ²	Номінальний струм, А	Номінальний короткочасний струм, кА	Номінальна імпульсна напруга U _{imp} , кВ	Момент затягування, Нм	Артикул
Клема ввідна силова КВС 6-50 мм ²	сірий	CU 2,5-50 Al 6-50	CU 160 Al 145	6,0	8,0	4 (2,5-4мм ²) 12 (6-50мм ²)	YZN12-050-K03
	синій						YZN12-050-K07
	жовто-зелений						YZN22-050-K52
Клема ввідна силова КВС 16-95 мм ²	сірий	16-95	CU 245 Al 220	11,4	8,0	20	YZN12-095-K03
	синій						YZN12-095-K07
	жовто-зелений						YZN22-095-K52
Клема ввідна силова КВС 35-150 мм ²	сірий	35-150	CU 320 Al 290	18,0	8,0	14 (35-95мм ²) 24 (120-150мм ²)	YZN12-150-K03
	синій						YZN12-150-K07
	жовто-зелений						YZN22-150-K52
Клема ввідна силова КВС 35-240 мм ²	сірий	35-240	CU 425 Al 380	28,8	8,0	12 (35-70мм ²) 40 (95-240мм ²)	YZN12-240-K03
	синій						YZN12-240-K07
	жовто-зелений						YZN22-240-K52

Ізолятори шинні плоскі ИПШ

Призначені для утримання силових струмопровідних шин всередині електричних розподільних шаф і щитів з номінальним струмом до 4000 А. Використовуються для організації шинних з'єднань і встановлення різних відгалужень від центральних шин при складанні щитів НКУ різного призначення.

Переваги ізоляторів шинних плоских ИПШ ІЕК®:

- Виконано з SMC-матеріалу, армованого скловолокном, що володіє високою міцністю на вигин і розтягнення.
- Стійкі до динамічних навантажень при виникненні струмів короткого замикання.
- Ізолятор має дво- або трифазне виконання.
- Забезпечує вертикальне кріплення шин товщиною 5 і 10 мм.
- Простота і надійність конструкції для швидкої збірки шинних систем з мідних і алюмінієвих шин.

Асортимент ізоляторів шинних плоских ИПШ

	Назва	Кільк. шин, шт.	Кільк. в упаковці, шт.	Артикул
	Ізолятор шинний плоский ИПШ 2Р для шин 5 і 10 мм 180 мм	2	2	YIS40-2-180
	Ізолятор шинний плоский ИПШ 3Р для шин 5 і 10 мм 270 мм	3	2	YIS40-3-270
	Ізолятор шинний плоский ИПШ 3Р для шин 5 і 10 мм 370 мм	3	2	YIS40-3-370



Ізолятори з'єднувальних шпильок для ИПШ

Призначені для ізоляції сполучних шпильок при установці плоских ізоляторів в шинній збірці.

Виконані у вигляді трубок з скловолокнової тканини, вкриті епоксидною смолою.

Широкий розмірний ряд забезпечує можливість використання з силовими шинами різної ширини.

Асортимент ізоляторів з'єднувальних шпильок для ИПШ

	Назва	Діаметр зовнішній/внутрішній, мм	Довжина, мм	Артикул
	Ізолятор з'єднувальних шин 1000 мм для ИПШ	19,5/13	1000	YIS40-1000
	Ізолятор з'єднувальних шин 110 мм для ИПШ (к-т 2 шт)		110	YIS40-110
	Ізолятор з'єднувальних шин 150 мм для ИПШ (к-т 2 шт)		150	YIS40-150
	Ізолятор з'єднувальних шин 20 мм для ИПШ (к-т 2 шт)		20	YIS40-20
	Ізолятор з'єднувальних шин 30 мм для ИПШ (к-т 2 шт)		30	YIS40-30
	Ізолятор з'єднувальних шин 40 мм для ИПШ (к-т 2 шт)		40	YIS40-40
	Ізолятор з'єднувальних шин 50 мм для ИПШ (к-т 2 шт)		50	YIS40-50
	Ізолятор з'єднувальних шин 60 мм для ИПШ (к-т 2 шт)		60	YIS40-60
	Ізолятор з'єднувальних шин 70 мм для ИПШ (к-т 2 шт)		70	YIS40-70
	Ізолятор з'єднувальних шин 90 мм для ИПШ (к-т 2 шт)		90	YIS40-90

Шини мідні. Шини алюмінієві. Шини гнучкі



Шини електротехнічні мідні.
Шини електричні алюмінієві.

Шини електротехнічні мідні М1Т виготовляються з якісних марок міді відповідно до ГОСТ 434 і ГОСТ 859.

Шини електротехнічні алюмінієві АТ З1Т виготовляються з якісних марок алюмінію відповідно до ГОСТ 15176, ГОСТ 8617 і ГОСТ 4784.

Використовуються для виготовлення шинних трас, шинопроводів різної конфігурації. Застосовуються в розподільних щитах НКУ, системах електропостачання житлових, громадських і промислових будівель. Постачаються в смугах довжиною по 4 метри.

Асортимент шин електротехнічних мідних М1Т та АД З1Т

Назва	Перетин, мм ²	Максимальна сила струму, А	Маса 1 пог. м, кг	Артикул
 Шина М1Т 10×100×4000 мм	1000	2310	8,95	УВС10-10-100
Шина М1Т 10×120×4000 мм	1200	2650	10,75	УВС10-10-120
Шина М1Т 10×30×4000 мм	300	798	2,70	УВС10-10-030
Шина М1Т 10×50×4000 мм	500	1263	4,48	УВС10-10-050
Шина М1Т 10×60×4000 мм	600	1475	5,38	УВС10-10-060
Шина М1Т 10×80×4000 мм	800	1900	7,18	УВС10-10-080
Шина М1Т 3×15×4000 мм	45	210	0,43	УВС10-03-015
Шина М1Т 3×16×4000 мм	48	228	0,45	УВС10-03-016
Шина М1Т 3×20×4000 мм	60	275	0,55	УВС10-03-020
Шина М1Т 3×25×4000 мм	75	340	0,68	УВС10-03-025
Шина М1Т 3×30×4000 мм	90	398	0,83	УВС10-03-030
Шина М1Т 3×40×4000 мм	120	525	1,08	УВС10-03-040
Шина М1Т 4×20×4000 мм	80	320	0,73	УВС10-04-020
Шина М1Т 4×25×4000 мм	100	393	0,90	УВС10-04-025
Шина М1Т 4×30×4000 мм	120	475	1,08	УВС10-04-030
Шина М1Т 4×40×4000 мм	160	625	1,45	УВС10-04-040
Шина М1Т 5×20×4000 мм	100	393	0,90	УВС10-05-020
Шина М1Т 5×25×4000 мм	125	467	1,13	УВС10-05-025
Шина М1Т 5×30×4000 мм	150	530	1,35	УВС10-05-030
Шина М1Т 5×40×4000 мм	200	700	1,80	УВС10-05-040
Шина М1Т 5×50×4000 мм	250	860	2,25	УВС10-05-050
Шина М1Т 6×50×4000 мм	300	955	2,70	УВС10-06-050
Шина М1Т 6×60×4000 мм	360	1125	3,23	УВС10-06-060
Шина М1Т 8×80×4000 мм	640	1690	5,73	УВС10-08-080
 Шина АД З1Т 10×100×4000 мм	1000	1820	2,710	УВА10-10-100
Шина АД З1Т 10×120×4000 мм	1200	2070	3,250	УВА10-10-120
Шина АД З1Т 3×15×4000 мм	45	165	0,125	УВА10-03-015
Шина АД З1Т 3×20×4000 мм	60	215	0,175	УВА10-03-020
Шина АД З1Т 3×25×4000 мм	75	265	0,200	УВА10-03-025
Шина АД З1Т 3×30×4000 мм	90	318	0,250	УВА10-03-030
Шина АД З1Т 4×30×4000 мм	120	365	0,325	УВА10-04-030
Шина АД З1Т 4×40×4000 мм	160	480	0,450	УВА10-04-040
Шина АД З1Т 5×40×4000 мм	200	540	0,550	УВА10-05-040
Шина АД З1Т 5×50×4000 мм	250	665	0,680	УВА10-05-050
Шина АД З1Т 5×60×4000 мм	300	800	0,825	УВА10-05-060
Шина АД З1Т 6×30×4000 мм	180	540	0,500	УВА10-06-030
Шина АД З1Т 6×40×4000 мм	240	640	0,650	УВА10-06-040
Шина АД З1Т 6×50×4000 мм	300	740	0,810	УВА10-06-050
Шина АД З1Т 6×60×4000 мм	360	870	0,960	УВА10-06-060
Шина АД З1Т 6×80×4000 мм	480	1150	1,300	УВА10-06-080
Шина АД З1Т 8×100×4000 мм	800	1625	2,170	УВА10-08-100
Шина АД З1Т 8×60×4000 мм	480	1025	1,300	УВА10-08-060
Шина АД З1Т 8×80×4000 мм	640	1320	1,730	УВА10-08-080

Шини електротехнічні мідні гнучкі ШМГ

Виготовляються з якісних марок міді М1 відповідно до ГОСТ 859. Використовуються для виготовлення шинних трас, шинопроводів різної конфігурації. Застосовуються в розподільних щитах ПКУ, системах електропостачання житлових, громадських і промислових будівель.

Асортимент шин електротехнічних мідних гнучких ШМГ

Таблиця 1

Назва	Перетин, мм ²	Кількість пластин, шт.	Розміри пластин А × В, мм*	Товщина ізоляції d, мм	Максимальна сила струму I, А	Маса, кг
ШМГ 2×(15,5×0,8мм)	24,8	2	15,5×0,8	2±0,2	125	0,556
ШМГ 2×(20×1мм)	4	2	20,0×1,0		250	0,854
ШМГ 3×(20×1мм)	60	3	20,0×1,0		260	1,214
ШМГ 5×(24×1мм)	120	5	24,0×1,0		500	2,316
ШМГ 5×(32×1мм)	160	5	32,0×1,0		630	3,072
ШМГ 6×(32×1мм)	192	6	32,0×1,0		640	3,646
ШМГ 8×(32×1мм)	256	8	32,0×1,0		800	4,796

Характеристики та підбір ШМГ

Рекомендоване значення сили струму (запас міцності) для підбору шин ШМГ зазначено в таблиці 1. Підбір шин рекомендується проводити саме за цією величиною. Граничні максимально допустимі короточасні струми для шин ШМГ в залежності від температурних навантажень вказані нижче.

Таблиця 2

Назва	Перетин, мм ²	Допустима сила струму *, А	Коефіцієнт при паралельному підключенні декількох шин		Струм, А				
			2 шини	3 шини	ΔТ 30°	ΔТ 40°	ΔТ 50°	ΔТ 60°	ΔТ 70°
ШМГ 2×(15,5×0,8мм)	24,8	212	1,72	2,25	165	191	212	234	252
ШМГ 2×(20×1мм)	4	275	1,72	2,25	214	246	275	300	326
ШМГ 3×(20×1мм)	60	360	1,72	2,25	280	323	360	395	428
ШМГ 5×(24×1мм)	120	514	1,72	2,25	398	460	514	563	608
ШМГ 5×(32×1мм)	160	640	1,72	2,25	496	573	640	702	758
ШМГ 6×(32×1мм)	192	715	1,72	2,25	555	640	715	783	846
ШМГ 8×(32×1мм)	256	860	1,72	2,25	667	770	860	943	1018

* – Сила струму виходячи з розрахунку максимальної температури в шафі 75 °С.

Допустима сила струму ШМГ знаходиться за формулою: $\Delta T(^{\circ}K) = T_2 - T_1$,

де:

T₁ — температура всередині шафи.

T₂ — температура шини.







При розрахунку приймається температура навколишнього середовища 25 °С.

Шинні термінали ЗШИ

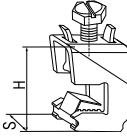
Універсальні затискачі (шинні термінали)

Універсальні затискачі (термінали) IEK® з додатковою пружинною пластиною, призначені для підключення провідників перетинів від 1,5 до 120 мм² до плоских мідних і алюмінієвих шин товщиною 5 або 10 мм для подальшого зняття напруги на обладнанні, яке встановлюється. Використання шинних затискачів дозволяє виключити необхідність свердління шин для підключення провідників в процесі виготовлення НКУ, що значно економить сили і час монтажника, а також знижує вартість робіт. Додаткова пружинна пластина забезпечує надійну фіксацію затискача на струмопровідних шинах і значно знижує «ефект самовідвинчування».

Шинні затискачі ЗШИ мають високу надійність, виготовлені з оцинкованої сталі, стійкої до корозії і впливу температур. Для додаткової зручності на корпусі затискача зазначено номінальний поперечний переріз провідника і максимальний крутний момент затягування гвинта.



Артикул	Назва	Перетин, мм ²	Момент затягування гвинтів (болтів), Н/м	H, мм	L, мм	S, мм	Кільк. в уп-ці, шт.
	YNT10-05-25-016 Затискач шинний (термінал) ЗШИ 1,5-16 мм ² для шини 5 мм	1,5...16	3	26	22	12	20
	YNT10-05-16-050 Затискач шинний (термінал) ЗШИ 16-35 мм ² для шини 5 мм	16...35	6...8	31	29	16	15
	YNT10-05-35-070 Затискач шинний (термінал) ЗШИ 35-70 мм ² для шини 5 мм	35...70	10...12	39	31	21	10
	YNT10-05-70-185 Затискач шинний (термінал) ЗШИ 70-120 мм ² для шини 5 мм	70...120	15	44	34	24	10
	YNT10-10-25-016 Затискач шинний (термінал) ЗШИ 1,5-16 мм ² для шини 10 мм	1,5...16	3	31	22	12	20
	YNT10-10-16-050 Затискач шинний (термінал) ЗШИ 16-35 мм ² для шини 10 мм	16...35	6...8	37	29	16	15
	YNT10-10-35-070 Затискач шинний (термінал) ЗШИ 35-70 мм ² для шини 10 мм	35...70	10...12	43	31	21	10
	YNT10-10-70-185 Затискач шинний (термінал) ЗШИ 70-120 мм ² для шини 10 мм	70...120	15	48	34	24	10

Клема ввідна модульна КВМ

Ввідні клеми для модульного обладнання IEK® призначені для приєднання провідників великого перерізу до модульного обладнання, створення прохідних з'єднань груп автоматів за допомогою круглого кабелю. Гвинтовий затискач виготовлений з латуні, матеріал струмоведучих частини клем - мідь з антикорозійним покриттям.

Переваги ввідних клем для модульного обладнання IEK®:

- Плоский контакт шини ввідної клеми створює велику поверхню стикання з контактом сполучної шини.
- Гальванічне покриття контактів забезпечує довговічність з'єднань.
- Зручне підведення живлення до з'єднувальних шин і клемних затискачів модульних апаратів.

Назва	Номінальний струм, А	Максимальний обертальний момент, Н/м	Номінальна приєднана здатність, мм ²	Колір	Артикул
 Клема ввідна для модульного обладнання КВМ 4-25 мм (бічний ввід)	100	2,5	4..25	білий	YKVM-4-25-S
 Клема ввідна для модульного обладнання КВМ 4-25 мм (прямий ввід)	100	2,5	4..25	сірий	YKVM-4-25-F

Шини нульові

Шини нульові неізолювані застосовують у щитовому обладнанні для під'єднання нульових робочих (N) і нульових захисних проводів (PE). Кріплення шини передбачено в центрі (типи 8/1; 14/1) і по краях (типи 8/2 і 14/2) через ізолятор нульової шини на 35-мм монтажну DIN-рейку і через кутові ізолятори нульової шини, а також безпосередньо на панель щита. При під'єднанні до шин мідних багатожильних проводів рекомендується окінцьовувати їх наконечниками-гільзами. Виконані з латуні. Шини нульові з ізолятором типу ШНИ призначені для електричного і механічного з'єднання нульових робочих і нульових захисних провідників. Конструктивно шини ШНИ виконані з латунної шини, встановленої на пластиковий ізолятор, виготовлений з самозгасного пластику.

Нормальними умовами експлуатації шин є:

- температура навколишнього середовища від -40 до $+50^{\circ}\text{C}$;
- середнє значення відносної вологості не більше 90%.

Технічні характеристики

	Типовиконання	Діаметр отворів, мм		Максимальний струм, А	Тип ізолятора	Тип монтажу
		d1	d2			
	6×9 X/1	4	6	100	–	на ізолятор, гвинтовий в центрі
	8×12 X/1	5	7,5	125	–	на ізолятор, гвинтовий в центрі
	6×9 X/2	4	6	100	–	на ізолятор, гвинтовий по краях
	8×12 X/2	5	7,5	125	–	на ізолятор, гвинтовий по краях
	6×9 Y1	4	6	100	один кутовий	гвинтовий
	6×9 Y2	4	6	100	два кутових	гвинтовий
	8×12 Y2	5	7,5	125	два кутових	гвинтовий
	8×12 КС	7	7	125	комбінований DIN-ізолятор типу "Стойка"	на DIN рейку, гвинтовий, на G рейку
	6×9 С	5,5	5,5	100	DIN-ізолятор типу "Стойка"	на DIN рейку
	6×9 К	5	5	100	корпусний DIN-ізолятор	на DIN рейку
	6×9 Д	4	6	100	DIN ізолятор	на DIN рейку
	8×12 Д	5	7,5	125	DIN ізолятор	на DIN рейку

Структура умовного позначення шин з ізоляторами:

ШНИ-Х-Х-Х-Х

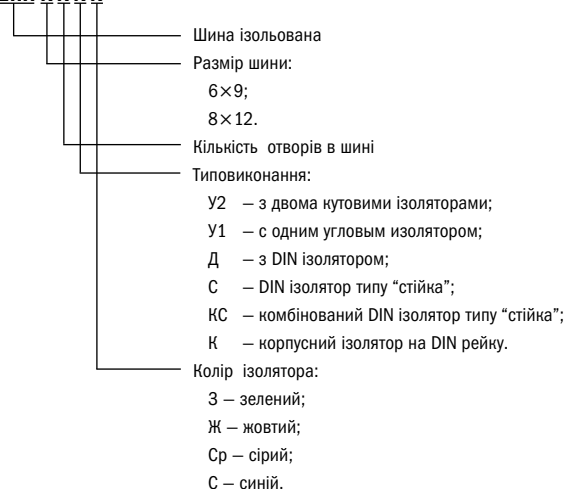

Асортимент

Шина без ізолятора

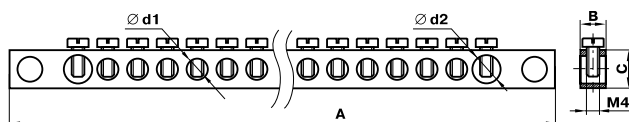

Назва	Кількість отворів	Габаритні розміри, мм			Різьба	Кількість в упаковці, шт.	Артикул
		A	B	C			
6×9 4/2	4	42	6	9	M4	10	YNN11-04-100
6×9 6/2	6	54	6	9	M4	10	YNN11-06-100
6×9 8/2	8	66	6	9	M4	10	YNN11-08-100
6×9 10/2	10	78	6	9	M4	10	YNN11-10-100
6×9 12/2	12	90	6	9	M4	10	YNN11-12-100
6×9 14/2	14	102	6	9	M4	10	YNN11-14-100
6×9 16/2	16	114	6	9	M4	10	YNN11-16-100
6×9 18/2	18	126	6	9	M4	10	YNN11-18-100
6×9 20/2	20	138	6	9	M4	10	YNN11-20-100
6×9 22/2	22	150	6	9	M4	10	YNN11-22-100
6×9 24/2	24	162	6	9	M4	10	YNN11-24-100
8×12 4/2	4	49	8	12	M5	10	YNN21-04-100
8×12 6/2	6	63	8	12	M5	10	YNN21-06-100
8×12 8/2	8	77	8	12	M5	10	YNN21-08-100
8×12 10/2	10	91	8	12	M5	10	YNN21-10-100
8×12 12/2	12	105	8	12	M5	10	YNN21-12-100
8×12 14/2	14	119	8	12	M5	10	YNN21-14-100
8×12 16/2	16	133	8	12	M5	10	YNN21-16-100
8×12 18/2	18	147	8	12	M5	10	YNN21-18-100
8×12 20/2	20	161	8	12	M5	10	YNN21-20-100
8×12 22/2	22	175	8	12	M5	10	YNN21-22-100
8×12 24/2	24	189	8	12	M5	10	YNN21-24-100
6×9 4/1	4	38	6	9	M4	10	YNN10-04-100
6×9 6/1	6	51	6	9	M4	10	YNN10-06-100
6×9 8/1	8	64	6	9	M4	10	YNN10-08-100
6×9 10/1	10	77	6	9	M4	10	YNN10-10-100
6×9 12/1	12	90	6	9	M4	10	YNN10-12-100
6×9 14/1	14	103	6	9	M4	10	YNN10-14-100
6×9 16/1	16	116	6	9	M4	10	YNN10-16-100
6×9 18/1	18	129	6	9	M4	10	YNN10-18-100
6×9 20/1	20	142	6	9	M4	10	YNN10-20-100
6×9 22/1	22	155	6	9	M4	10	YNN10-22-100
6×9 24/1	24	168	6	9	M4	10	YNN10-24-100



Назва	Кількість отворів	Габаритні розміри, мм			Різьба	Кількість в упаковці, шт.	Артикул
		A	B	C			
8×12 4/1	4	42	8	12	M5	10	YNN20-04-100
8×12 6/1	6	57	8	12	M5	10	YNN20-06-100
8×12 8/1	8	72	8	12	M5	10	YNN20-08-100
8×12 10/1	10	87	8	12	M5	10	YNN20-10-100
8×12 12/1	12	102	8	12	M5	10	YNN20-12-100
8×12 14/1	14	117	8	12	M5	10	YNN20-14-100
8×12 16/2	16	132	8	12	M5	10	YNN20-16-100
8×12 18/2	18	147	8	12	M5	10	YNN20-18-100
8×12 20/1	20	162	8	12	M5	10	YNN20-20-100
8×12 22/1	22	177	8	12	M5	10	YNN20-22-100
8×12 24/1	24	192	8	12	M5	10	YNN20-24-100
8×12 24/2	24	192	8	12	M5	10	YNN21-24-100

Габаритні розміри	Назва	Кількість отворів	L	H	Колір ізолятора	Кількість в упаковці, шт.	Артикул
-------------------	-------	-------------------	---	---	-----------------	---------------------------	---------

Шина з двома цутовими ізоляторами

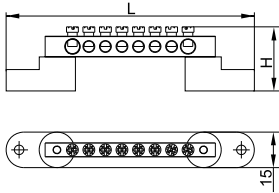

ШНИ-6×9-4-У2-С	4	47	28,0	Синій	10	YNN10-69-4C2-K07
ШНИ-6×9-6-У2-С	6	59	28,0	Синій	10	YNN10-69-6C2-K07
ШНИ-6×9-8-У2-С	8	71	28,0	Синій	10	YNN10-69-8C2-K07
ШНИ-6×9-10-У2-С	10	83	28,0	Синій	10	YNN10-69-10C2-K07
ШНИ-6×9-12-У2-С	12	95	28,0	Синій	10	YNN10-69-12C2-K07
ШНИ-6×9-14-У2-С	14	107	28,0	Синій	10	YNN10-69-14C2-K07
ШНИ-6×9-16-У2-С	16	119	28,0	Синій	10	YNN10-69-16C2-K07
ШНИ-6×9-18-У2-С	18	131	28,0	Синій	10	YNN10-69-18C2-K07
ШНИ-6×9-20-У2-С	20	143	28,0	Синій	10	YNN10-69-20C2-K07
ШНИ-6×9-22-У2-С	22	155	28,0	Синій	10	YNN10-69-22C2-K07
ШНИ-6×9-24-У2-С	24	167	28,0	Синій	10	YNN10-69-24C2-K07
ШНИ-6×9-4-У2-Ж	4	47	28,0	Жовтий	10	YNN10-69-4C2-K05
ШНИ-6×9-6-У2-Ж	6	59	28,0	Жовтий	10	YNN10-69-6C2-K05
ШНИ-6×9-8-У2-Ж	8	71	28,0	Жовтий	10	YNN10-69-8C2-K05
ШНИ-6×9-10-У2-Ж	10	83	28,0	Жовтий	10	YNN10-69-10C2-K05
ШНИ-6×9-12-У2-Ж	12	95	28,0	Жовтий	10	YNN10-69-12C2-K05
ШНИ-6×9-14-У2-Ж	14	107	28,0	Жовтий	10	YNN10-69-14C2-K05
ШНИ-6×9-16-У2-Ж	16	119	28,0	Жовтий	10	YNN10-69-16C2-K05
ШНИ-6×9-18-У2-Ж	18	131	28,0	Жовтий	10	YNN10-69-18C2-K05
ШНИ-6×9-20-У2-Ж	20	143	28,0	Жовтий	10	YNN10-69-20C2-K05
ШНИ-6×9-22-У2-Ж	22	155	28,0	Жовтий	10	YNN10-69-22C2-K05
ШНИ-6×9-24-У2-Ж	24	167	28,0	Жовтий	10	YNN10-69-24C2-K05
ШНИ-8×12-4-У2-С	4	54	32,0	Синій	10	YNN10-812-4C2-K07
ШНИ-8×12-6-У2-С	6	68	29,3	Синій	10	YNN10-812-6C2-K07
ШНИ-8×12-8-У2-С	8	82	29,3	Синій	10	YNN10-812-8C2-K07
ШНИ-8×12-10-У2-С	10	96	29,3	Синій	10	YNN10-812-10C2-K07
ШНИ-8×12-12-У2-С	12	110	29,3	Синій	10	YNN10-812-12C2-K07
ШНИ-8×12-14-У2-С	14	124	29,3	Синій	10	YNN10-812-14C2-K07
ШНИ-8×12-16-У2-С	16	138	29,3	Синій	10	YNN10-812-16C2-K07
ШНИ-8×12-18-У2-С	18	152	29,3	Синій	10	YNN10-812-18C2-K07
ШНИ-8×12-20-У2-С	20	166	29,3	Синій	10	YNN10-812-20C2-K07
ШНИ-8×12-22-У2-С	22	180	29,3	Синій	10	YNN10-812-22C2-K07
ШНИ-8×12-24-У2-С	24	194	29,3	Синій	10	YNN10-812-24C2-K07
ШНИ-8×12-4-У2-Ж	4	54	29,3	Жовтий	10	YNN10-812-4C2-K05
ШНИ-8×12-6-У2-Ж	6	68	29,3	Жовтий	10	YNN10-812-6C2-K05
ШНИ-8×12-8-У2-Ж	8	82	29,3	Жовтий	10	YNN10-812-8C2-K05
ШНИ-8×12-10-У2-Ж	10	96	29,3	Жовтий	10	YNN10-812-10C2-K05
ШНИ-8×12-12-У2-Ж	12	110	29,3	Жовтий	10	YNN10-812-12C2-K05
ШНИ-8×12-14-У2-Ж	14	124	29,3	Жовтий	10	YNN10-812-14C2-K05
ШНИ-8×12-16-У2-Ж	16	138	29,3	Жовтий	10	YNN10-812-16C2-K05
ШНИ-8×12-18-У2-Ж	18	152	29,3	Жовтий	10	YNN10-812-18C2-K05
ШНИ-8×12-20-У2-Ж	20	166	29,3	Жовтий	10	YNN10-812-20C2-K05
ШНИ-8×12-22-У2-Ж	22	180	29,3	Жовтий	10	YNN10-812-22C2-K05
ШНИ-8×12-24-У2-Ж	24	194	29,3	Жовтий	10	YNN10-812-24C2-K05

Габаритні розміри	Назва	Кількість отворів	L	H	Колір ізолятора	Кількість в упаковці, шт.	Артикул
Шина в комбінованому DIN ізоляторі типу "стіжка"							
	ШНИ-8×12-6-КС-С	6	78	66	Синій	20	YNN10-812-6DP-K07
	ШНИ-8×12-8-КС-С	8	95	83	Синій	20	YNN10-812-8DP-K07
	ШНИ-8×12-10-КС-С	10	112	100	Синій	20	YNN10-812-10DP-K07
	ШНИ-8×12-12-КС-С	12	129	117	Синій	20	YNN10-812-12DP-K07
	ШНИ-8×12-14-КС-С	14	146	134	Синій	20	YNN10-812-14DP-K07
	ШНИ-8×12-16-КС-С	16	163	151	Синій	20	YNN10-812-16DP-K07
	ШНИ-8×12-6-КС-Ж	6	78	66	Жовтий	20	YNN10-812-6DP-K05
	ШНИ-8×12-8-КС-Ж	8	95	83	Жовтий	20	YNN10-812-8DP-K05
	ШНИ-8×12-10-КС-Ж	10	112	100	Жовтий	20	YNN10-812-10DP-K05
	ШНИ-8×12-12-КС-Ж	12	129	117	Жовтий	20	YNN10-812-12DP-K05
	ШНИ-8×12-14-КС-Ж	14	146	134	Жовтий	20	YNN10-812-14DP-K05
	ШНИ-8×12-16-КС-Ж	16	163	151	Жовтий	20	YNN10-812-16DP-K05

Шина з DIN ізолятором

	ШНИ-6×9-4-Д-С	4	42	42,0	Синій	20	YNN10-69-4D-K07
	ШНИ-6×9-6-Д-С	6	54	42,0	Синій	20	YNN10-69-6D-K07
	ШНИ-6×9-8-Д-С	8	66	42,0	Синій	20	YNN10-69-8D-K07
	ШНИ-6×9-10-Д-С	10	78	42,0	Синій	20	YNN10-69-10D-K07
	ШНИ-6×9-12-Д-С	12	90	42,0	Синій	20	YNN10-69-12D-K07
	ШНИ-6×9-14-Д-С	14	103	42,0	Синій	20	YNN10-69-14D-K07
	ШНИ-6×9-16-Д-С	16	116	42,0	Синій	20	YNN10-69-16D-K07
	ШНИ-6×9-18-Д-С	18	129	42,0	Синій	20	YNN10-69-18D-K07
	ШНИ-6×9-20-Д-С	20	142	42,0	Синій	20	YNN10-69-20D-K07
	ШНИ-6×9-22-Д-С	22	155	42,0	Синій	20	YNN10-69-22D-K07
	ШНИ-6×9-24-Д-С	24	168	42,0	Синій	20	YNN10-69-24D-K07
	ШНИ-8×12-4-Д-С	4	49	45,4	Синій	20	YNN10-812-4D-K07
	ШНИ-8×12-6-Д-С	6	63	45,4	Синій	20	YNN10-812-6D-K07
	ШНИ-8×12-8-Д-С	8	77	45,4	Синій	20	YNN10-812-8D-K07
	ШНИ-8×12-10-Д-С	10	91	45,4	Синій	20	YNN10-812-10D-K07
	ШНИ-8×12-12-Д-С	12	102	45,4	Синій	20	YNN10-812-12D-K07
	ШНИ-8×12-14-Д-С	14	117	45,4	Синій	20	YNN10-812-14D-K07
	ШНИ-8×12-16-Д-С	16	132	45,4	Синій	20	YNN10-812-16D-K07
	ШНИ-8×12-18-Д-С	18	147	45,4	Синій	20	YNN10-812-18D-K07
	ШНИ-8×12-20-Д-С	20	162	45,4	Синій	20	YNN10-812-20D-K07
	ШНИ-8×12-22-Д-С	22	177	45,4	Синій	20	YNN10-812-22D-K07
	ШНИ-8×12-24-Д-С	24	192	45,4	Синій	20	YNN10-812-24D-K07
	ШНИ-6×9-4-Д-Ж	4	42	42,0	Жовтий	20	YNN10-69-4D-K05
	ШНИ-6×9-6-Д-Ж	6	54	42,0	Жовтий	20	YNN10-69-6D-K05
ШНИ-6×9-8-Д-Ж	8	66	42,0	Жовтий	20	YNN10-69-8D-K05	
ШНИ-6×9-10-Д-Ж	10	78	42,0	Жовтий	20	YNN10-69-10D-K05	
ШНИ-6×9-12-Д-Ж	12	90	42,0	Жовтий	20	YNN10-69-12D-K05	
ШНИ-6×9-14-Д-Ж	14	103	42,0	Жовтий	20	YNN10-69-14D-K05	
ШНИ-6×9-16-Д-Ж	16	116	42,0	Жовтий	20	YNN10-69-16D-K05	
ШНИ-6×9-18-Д-Ж	18	129	42,0	Жовтий	20	YNN10-69-18D-K05	
ШНИ-6×9-20-Д-Ж	20	142	42,0	Жовтий	20	YNN10-69-20D-K05	
ШНИ-6×9-22-Д-Ж	22	155	42,0	Жовтий	20	YNN10-69-22D-K05	
ШНИ-6×9-24-Д-Ж	24	168	42,0	Жовтий	20	YNN10-69-24D-K05	
ШНИ-8×12-4-Д-Ж	4	49	45,4	Жовтий	20	YNN10-812-4D-K05	
ШНИ-8×12-6-Д-Ж	6	63	45,4	Жовтий	20	YNN10-812-6D-K05	
ШНИ-8×12-8-Д-Ж	8	77	45,4	Жовтий	20	YNN10-812-8D-K05	
ШНИ-8×12-10-Д-Ж	10	91	45,4	Жовтий	20	YNN10-812-10D-K05	
ШНИ-8×12-12-Д-Ж	12	102	45,4	Жовтий	20	YNN10-812-12D-K05	
ШНИ-8×12-14-Д-Ж	14	117	45,4	Жовтий	20	YNN10-812-14D-K05	
ШНИ-8×12-16-Д-Ж	16	132	45,4	Жовтий	20	YNN10-812-16D-K05	
ШНИ-8×12-18-Д-Ж	18	147	45,4	Жовтий	20	YNN10-812-18D-K05	
ШНИ-8×12-20-Д-Ж	20	162	45,4	Жовтий	20	YNN10-812-20D-K05	
ШНИ-8×12-22-Д-Ж	22	177	45,4	Жовтий	20	YNN10-812-22D-K05	
ШНИ-8×12-24-Д-Ж	24	192	45,4	Жовтий	20	YNN10-812-24D-K05	

Габаритні розміри	Назва	Кількість отворів	L	Колір ізолятора	Кількість в упаковці, шт.	Артикул
-------------------	-------	-------------------	---	-----------------	---------------------------	---------

Шина ізольована з одним кутовим ізолятором

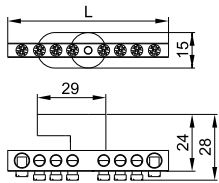

ШНИ-6×9-4-У1-С	4	38	Синій	10	YNN10-69-4С1-К07
ШНИ-6×9-6-У1-С	6	51	Синій	10	YNN10-69-6С1-К07
ШНИ-6×9-8-У1-С	8	64	Синій	10	YNN10-69-8С1-К07
ШНИ-6×9-10-У1-С	10	77	Синій	10	YNN10-69-10С1-К07
ШНИ-6×9-12-У1-С	12	90	Синій	10	YNN10-69-12С1-К07
ШНИ-6×9-14-У1-С	14	103	Синій	10	YNN10-69-14С1-К07
ШНИ-6×9-16-У1-С	16	116	Синій	10	YNN10-69-16С1-К07
ШНИ-6×9-18-У1-С	18	129	Синій	10	YNN10-69-18С1-К07
ШНИ-6×9-20-У1-С	20	142	Синій	10	YNN10-69-20С1-К07
ШНИ-6×9-22-У1-С	22	155	Синій	10	YNN10-69-22С1-К07
ШНИ-6×9-24-У1-С	24	168	Синій	10	YNN10-69-24С1-К07
ШНИ-6×9-4-У1-Ж	4	38	Жовтий	10	YNN10-69-4С1-К05
ШНИ-6×9-6-У1-Ж	6	51	Жовтий	10	YNN10-69-6С1-К05
ШНИ-6×9-8-У1-Ж	8	64	Жовтий	10	YNN10-69-8С1-К05
ШНИ-6×9-10-У1-Ж	10	77	Жовтий	10	YNN10-69-10С1-К05
ШНИ-6×9-12-У1-Ж	12	90	Жовтий	10	YNN10-69-12С1-К05
ШНИ-6×9-14-У1-Ж	14	103	Жовтий	10	YNN10-69-14С1-К05
ШНИ-6×9-16-У1-Ж	16	116	Жовтий	10	YNN10-69-16С1-К05
ШНИ-6×9-18-У1-Ж	18	129	Жовтий	10	YNN10-69-18С1-К05
ШНИ-6×9-20-У1-Ж	20	142	Жовтий	10	YNN10-69-20С1-К05
ШНИ-6×9-22-У1-Ж	22	155	Жовтий	10	YNN10-69-22С1-К05
ШНИ-6×9-24-У1-Ж	24	168	Жовтий	10	YNN10-69-24С1-К05

Шина з DIN ізолятором типу "стійка"

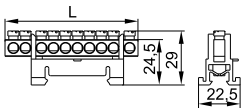

ШНИ-6×9-8-С-С	8	59	Синій	10	YNN10-69-8Р-К07
ШНИ-6×9-10-С-С	10	72	Синій	10	YNN10-69-10Р-К07
ШНИ-6×9-12-С-С	12	85	Синій	10	YNN10-69-12Р-К07
ШНИ-6×9-14-С-С	14	98	Синій	10	YNN10-69-14Р-К07
ШНИ-6×9-8-С-Ж	8	59	Жовтий	10	YNN10-69-8Р-К05
ШНИ-6×9-10-С-Ж	10	72	Жовтий	10	YNN10-69-10Р-К05
ШНИ-6×9-12-С-Ж	12	85	Жовтий	10	YNN10-69-12Р-К05
ШНИ-6×9-14-С-Ж	14	98	Жовтий	10	YNN10-69-14Р-К05

Шина в корпусному ізоляторі на DIN рейку

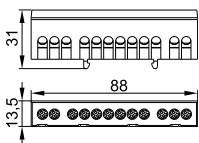

ШНИ-6×9-8-К-З	8	62	Зелений	10	YNN10-69-8KD-K06
ШНИ-6×9-10-К-З	10	75	Зелений	10	YNN10-69-10KD-K06
ШНИ-6×9-12-К-З	12	88	Зелений	10	YNN10-69-12KD-K06
ШНИ-6×9-14-К-З	14	101	Зелений	10	YNN10-69-14KD-K06
ШНИ-6×9-16-К-З	16	114	Зелений	10	YNN10-69-16KD-K06
ШНИ-6×9-8-К-С	8	62	Синій	10	YNN10-69-8KD-K07
ШНИ-6×9-10-К-С	10	75	Синій	10	YNN10-69-10KD-K07
ШНИ-6×9-12-К-С	12	88	Синій	10	YNN10-69-12KD-K07
ШНИ-6×9-14-К-С	14	101	Синій	10	YNN10-69-14KD-K07
ШНИ-6×9-16-К-С	16	114	Синій	10	YNN10-69-16KD-K07
ШНИ-6×9-8-К-Ср	8	62	Сірий	10	YNN10-69-8KD-K02
ШНИ-6×9-10-К-Ср	10	75	Сірий	10	YNN10-69-10KD-K02
ШНИ-6×9-12-К-Ср	12	88	Сірий	10	YNN10-69-12KD-K02
ШНИ-6×9-14-К-Ср	14	101	Сірий	10	YNN10-69-14KD-K02
ШНИ-6×9-16-К-Ср	16	114	Сірий	10	YNN10-69-16KD-K02

Шини в корпусі (крос-модулі)

Шини виконані з високоякісної латуні, ізольована задня панель і прозора захисна кришка виконані з самогасного пластика.

Застосовуються при комплектації щитового обладнання для під'єднання нульового проводу (нульова робоча шина), дротів заземлення і фазних провідників.

Способи встановлення:

- на монтажну DIN-рейку 35 мм;
- на панель щита двома гвинтами.

Кожна шина окремо ізольована.





Крос-модулі виготовляються з двома або чотирма шинами, розрахованими на струми до 100 і 125 А.

Технічні характеристики

Назва	Максимальний струм, А	Переріз під'єднаних проводів, мм ²		Кількість і діаметр отворів
		з наконечником-гільзою	без наконечника	
Шини на DIN-рейку в корпусі (крос-модуль) L+PEN 2×7 IEK	100	1,5–6,0	1,5–6,0	5 × Ø5,3 мм
		6,0–16,0	6,0–16	2 × Ø7,5 мм
Шини на DIN-рейку в корпусі (крос-модуль) L+PEN 2×15 IEK	125	1,5–6,0	2,5–6,0	11 × Ø5,3 мм
		6,0–16,0	10,0–25,0	2 × Ø7,5 мм
		10,0–16,0	10,0–35,0	2 × Ø9 мм
Шини на DIN-рейку в корпусі (крос-модуль) 3L+PEN 4×7 IEK	100	1,5–6,0	2,5–6,0	5 × Ø5,3 мм
		6,0–16	10,0–25,0	2 × Ø7,5 мм
Шини на DIN-рейку в корпусі (крос-модуль) 3L+PEN 4×11 IEK	125	1,5–6,0	2,5–6,0	7 × Ø5,3 мм
		6,0–16,0	10,0–25,0	2 × Ø7,5 мм
		10,0–16,0	10,0–35,0	2 × Ø9 мм
Шини на DIN-рейку в корпусі (крос-модуль) 3L+PEN 4×15 IEK	125	1,5–6,0	2,5–6,0	11 × Ø5,3 мм
		6,0–16,0	10,0–25,0	2 × Ø7,5 мм
		10,0–16,0	10,0–35,0	2 × Ø9 мм

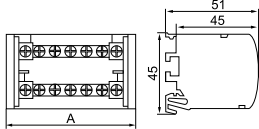
4

Асортимент

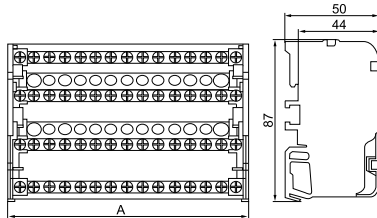
Габаритні розміри	Назва	А, мм	Кількість в трансп. упаковці, шт.	Артикул
 	Шини на DIN-рейку в корпусі (крос-модуль) L+PEN 2×7 IEK	65	50	YND10-2-07-100
	Шини на DIN-рейку в корпусі (крос-модуль) L+PEN 2×15 IEK	132	50	YND10-2-15-125
   	Шини на DIN-рейку в корпусі (крос-модуль) 3L+PEN 4×7 IEK	65	50	YND10-4-07-100
	Шини на DIN-рейку в корпусі (крос-модуль) 3L+PEN 4×11 IEK	100	50	YND10-4-11-125
	Шини на DIN-рейку в корпусі (крос-модуль) 3L+PEN 4×15 IEK	132	50	YND10-4-15-125

Розподільні блоки на DIN-рейку РБД

Розподільні блоки РБД призначені для використання в якості клемного затискача при підключенні до провідника більшого перетину декількох провідників меншого перетину, для створення впорядкованих систем розподілу в шафах, для організації головної заземлювальної шини. Призначені для монтажу на DIN-рейку або на монтажну панель як в силових шафах, так і в квартирних розподільних щитах, для роботи в мережах з напругою до 1000 В частоти 50 Гц при температурі навколишнього повітря від -40 до +70 °С.

Розподільні блоки РБД виготовлені з високоякісної латуні з нанесеним спеціальним захисним покриттям. Корпус виконаний з негорючого пластику.









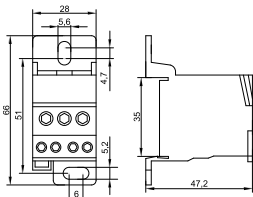

Способи встановлення:

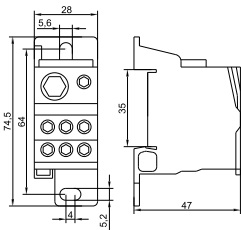
- На монтажну DIN-рейку 35 мм,
- На панель щита двома гвинтами.

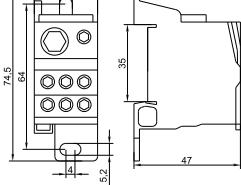
Технічні характеристики

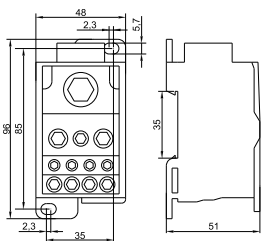
Параметр	Значення					
Номинальна напруга, В	600					
Номинальні струми, А	80	125	160	250	400	500
Номинальний імпульсний струм I_{pk} , кА	22	30	30	51	51	51
Максимальний середньоквадратичний короткочасний струм I_{sw} (кА)	3	4,2	11,8	24,5	24,5	24,5
Ступінь захисту	IP20					
Робоча температура, °С	-40 ÷ +70					

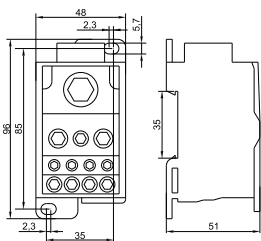
Асортимент

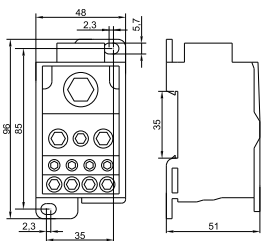
Габаритні розміри	Назва	Номинальний струм, А	Вступні затискачі	Вивідні затискачі	Маса, кг	Кількість в упаковці	Артикул
 	Розподільний блок на DIN-рейку РБД-80А	80	1×16 мм ²	2×16 мм ² 4×10 мм ²	0,07	6	RBD-80
 	Розподільний блок на DIN-рейку РБД-125А	125	1×35 мм ²	6×16 мм ²	0,14	6	RBD-125
 	Розподільний блок на DIN-рейку РБД-160А	160	1×70 мм ²	6×16 мм ²	0,14	6	RBD-160
 	Розподільний блок на DIN-рейку РБД-250А	250	1×120 мм ²	5×16 мм ² 2×35 мм ² 4×10 мм ²	0,44	6	RBD-250
 	Розподільний блок на DIN-рейку РБД-400А	400	1×185 мм ²	5×16 мм ² 2×35 мм ² 4×10 мм ²	0,46	6	RBD-400
 	Розподільний блок на DIN-рейку РБД-500А	500	плоска шина ширина 15–24 мм товщина 3–8 мм	5×16 мм ² 2×35 мм ² 4×10 мм ²	0,39	6	RBD-500

Шини з'єднувальні

Застосовуються для зручного і безпечного з'єднання груп: ВА (вимикачі автоматичні), АД (автомати диференціальні), ВД (вимикачі диференційні), ВН (вимикачі навантаження). Шини з кроком 18 мм призначені для комутації апаратури шириною, кратною одному модулю, шини з кроком 27 мм призначені для комутації виробів шириною, кратною півтора модулям. Шини, розраховані на номінальний струм 100 А, можуть бути використані з номінальним струмом 125 А, якщо ввідний автомат під'єднувати в центрі. Для півторамодульних шин є бічні заглушки.

Асортимент

PIN 63 A

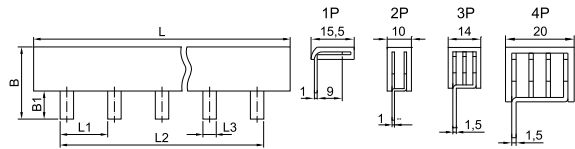

FORK 63 A

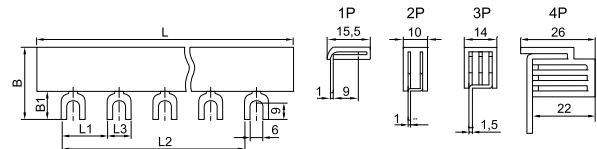



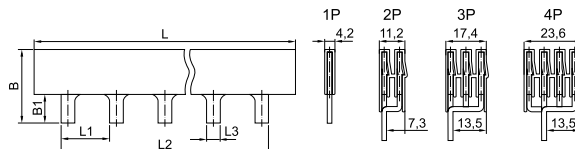

Назва	Номінальний струм, А	Максимальна кількість під'єднуваних пристроїв, шт.	Розміри, мм							Артикул
			L	L1	L2	L3	B	B1		
 PIN 1P 63 A крок 18 мм 12 штирів IEK	63	12	220	18	204	5,5	13,9	9,5	YNS21-1-063-22-12	
PIN 3P 63 A крок 18 мм 12 штирів IEK	63	12	220	18	193	5,5	22,3	11,5	YNS21-3-063-22-12	
PIN 1P 63 A крок 18 мм IEK	63	53	1000	18	936	5,5	13,9	9,5	YNS21-1-063	
PIN 2P 63 A крок 18 мм IEK	63	54	1000	18	954	5,5	20,2	11	YNS21-2-063	
PIN 3P 63 A крок 18 мм IEK	63	54	1000	18	954	5,5	22,3	11,5	YNS21-3-063	
PIN 4P 63 A крок 18 мм IEK	63	52	1000	18	918	5,5	28,3	12	YNS21-4-063	
 FORK 1P 63 A крок 18 мм IEK	63	54	1000	18	954	11	15,4	11	YNS11-1-063	
FORK 2P 63 A крок 18 мм IEK	63	54	1000	18	954	11	21,7	12,5	YNS11-2-063	
FORK 3P 63 A крок 18 мм IEK	63	54	1000	18	954	11	22,8	11,5	YNS11-3-063	
FORK 4P 63 A крок 18 мм IEK	63	52	1000	18	918	12	29,8	13,5	YNS11-4-063	

PIN 100 A

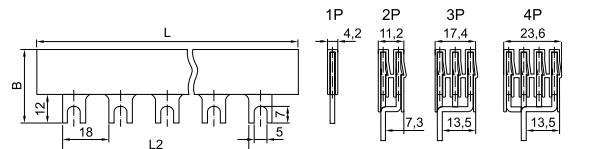

FORK 100 A



Назва	Номінальний струм, А	Максимальна кількість під'єднуваних пристроїв, шт.	Розміри, мм							Артикул
			L	L1	L2	L3	B	B1		
 PIN 1P 100 A крок 18 мм IEK	100 (125*)	54	1000	18	954	5	30,5	12	YNS21-1-100	
PIN 2P 100 A крок 18 мм IEK	100 (125*)	54	1000	18	954	5	37,5	12	YNS21-2-100	
PIN 3P 100 A крок 18 мм IEK	100 (125*)	54	1000	18	954	5	37,5	12	YNS21-3-100	
PIN 4P 100 A крок 18 мм IEK	100 (125*)	56	1030	18	990	6	37,5	12	YNS21-4-100	
 PIN 1P 100 A крок 27 мм IEK	100 (125*)	37	1000	27	972	7,5	38,5	20	YNS51-1-100	
PIN 2P 100 A крок 27 мм IEK	100 (125*)	36	1000	27	945	7,5	46,2	12	YNS51-2-100	
PIN 3P 100 A крок 27 мм IEK	100 (125*)	36	1000	27	945	7,5	46,2	12	YNS51-3-100	
PIN 4P 100 A крок 27 мм IEK	100 (125*)	36	1030	27	945	7,5	46,2	12	YNS51-4-100	
 FORK 1P 100 A крок 18 мм IEK	100 (125*)	54	1000	18	954	9	30,5	12	YNS11-1-100	
FORK 2P 100 A крок 18 мм IEK	100 (125*)	54	1000	18	954	9	37,5	12	YNS11-2-100	
FORK 3P 100 A крок 18 мм IEK	100 (125*)	54	1000	18	954	9	37,5	12	YNS11-3-100	
FORK 4P 100 A крок 18 мм IEK	100 (125*)	56	1030	18	990	9	37,5	12	YNS11-4-100	
 Заглушка для шини PIN 1P 100 A крок 27 мм IEK									YNK51-1-100	
Закріплення для шини PIN 2P 100 A крок 27 мм IEK									YNK51-2-100	
Закріплення для шини PIN 3P 100 A крок 27 мм IEK									YNK51-3-100	
Закріплення для шини PIN 4P 100 A крок 27 мм IEK									YNK51-4-100	

* Можливе використання шин на струми 125 А в разі під'єднання ввідного пристрою в центрі.

Ізолятори шинні ступінчаті

Ступінчаті ізолятори ІЕК® призначені для жорсткого кріплення та ізоляції струмопровідних шин всередині електричних щитів, шинних мостів та іншого обладнання.

Ізолятори гарантують відсутність пробіів між шинами і можуть бути використані в електрообладнанні постійного і змінного струму частотою 50 Гц і напругою до 1000 В.

Корпус ізоляторів виготовлений з особливого, стійкого до механічного впливу, негорючого полімеру, володіє високими показниками електричного опору.

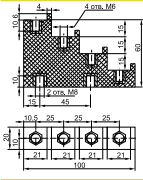
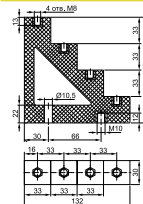
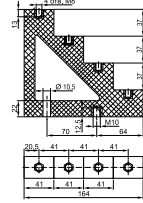
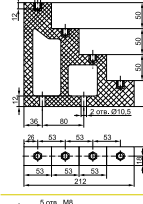
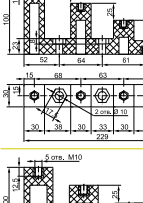
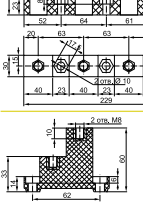
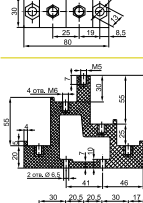
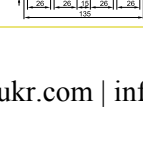
Габаритні розміри	Назва	Напруга пробою ізоляції промислової частоти, кВ	Маса, кг	Кількість болтів на ізолятор	Кількість в упак.	Артикул
 	ИС4-20 (М6) силовий ІЕК	5,0	0,130	–	2	YIS11-4-20
	ИС4-20 (М6) силовий з болтом ІЕК		0,180	4(М6×10)	2	YIS11-4-20-B
	ИС4-30 (М8) силовий ІЕК	8,0	0,480	–	2	YIS11-4-30
	ИС4-30 (М8) силовий з болтом ІЕК		0,520	4(М8×15)	2	YIS11-4-30-B
	ИС4-40 (М8) силовий ІЕК	10,0	0,630	–	2	YIS11-4-40
	ИС4-40 (М8) силовий з болтом ІЕК		0,670	4(М8×15)	2	YIS11-4-40-B
	ИС4-50 (М10) силовий ІЕК	14,0	1,160	–	2	YIS11-4-50
	ИС4-50 (М10) силовий з болтом ІЕК		1,240	4(М10×15)	2	YIS11-4-50-B
	ИСv4-30 (М8) силовий ІЕК	14,0	0,520	–	2	YIS11-4-30-8
	ИСv4-30 (М8) силовий з болтом ІЕК		0,560	4(М8×15)	2	YIS11-4-30-8-B
	ИСv4-40 (М10) силовий ІЕК	14,0	0,560	–	2	YIS11-4-40-8
	ИСv4-40 (М10) силовий з болтом ІЕК		0,640	4(М10×15)	2	YIS11-4-40-8-B
	ИС2-25 (М8) силовий ІЕК	6,0	0,130	–	10	YIS11-2-25
	ИС2-25 (М8) силовий з болтом ІЕК		0,150	2(М8×15)	10	YIS11-2-25-B
	ИС4-25/1-15 (4×М6; 1×М5) силовий ІЕК	6,0	0,170	–	5	YIS11-5-25
	ИС4-25/1-15 (4×М6; 1×М5) силовий з болтом ІЕК		0,194	4(М6×10)+ 1(М5×10)	5	YIS11-5-25-B

Ізолятори шинні SM



Ізолятори шинні служать для кріплення струмоведучих шин всередині силових шаф і збірок з метою фіксації та ізоляції струмоведучих частин від корпусу і панелей складання з подальшим під'єднанням силових проводів для розподілу електроенергії усередині щита.

Ізолятор кріпиться з одного боку за допомогою болта до монтажної пластини або корпусу, з іншого боку до ізолятора кріплять струмовідвідну шину. Кожна шина встановлюється мінімум на двох ізоляторах (на кінцях шини), а також можливе встановлення проміжних ізоляторів (залежно від схеми монтажу і довжини шини).

Назва		Розміри, мм						Діаметр центрального кріплення з внутрішньою різьбою	Артикул
		A	B	C	D	E	F		
	Ізолятор SM25 силовий	25	9	9	25	30	30	M6	YIS11-25-06
	Ізолятор SM25 силовий з болтом	25	9	9	25	30	30	M6	YIS11-25-06-B
	Ізолятор SM30 силовий	30	10	10	25	32	32	M8	YIS11-30-08
	Ізолятор SM30 силовий з болтом	30	10	10	25	32	32	M8	YIS11-30-08-B
	Ізолятор SM35 силовий	35	10	12	28	32	32	M8	YIS11-35-10
	Ізолятор SM35 силовий з болтом	35	10	12	28	32	32	M8	YIS11-35-10-B
	Ізолятор SM40 силовий	40	12	12	34	41	41	M8	YIS11-40-12
	Ізолятор SM40 силовий з болтом	40	12	12	34	41	41	M8	YIS11-40-12-B
	Ізолятор SM45 силовий	45	10	11	30	36	36	M8	YIS11-45-14
	Ізолятор SM45 силовий з болтом	45	10	11	30	36	36	M8	YIS11-40-12-B
	Ізолятор SM51 силовий	51	12	12	30	36	36	M8	YIS11-51-15
	Ізолятор SM51 силовий з болтом	51	12	12	30	36	36	M8	YIS11-51-15-B
	Ізолятор SM60 силовий	60	13	15	34	46	46	M8	YIS11-60-20
	Ізолятор SM60 силовий з болтом	60	13	15	34	46	46	M8	YIS11-60-20-B
	Ізолятор SM76 силовий	76	14	16	36	50	50	M10	YIS11-76-25
	Ізолятор SM76 силовий з болтом	76	14	16	36	50	50	M10	YIS11-76-25-B

Ізолятори шини

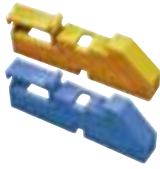
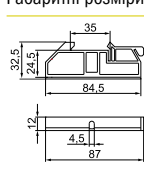
Застосовуються для встановлення нульових шин. Виконані з негорючого поліпропілену.

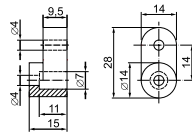
Габаритні розміри	Назва	Артикул
 	Ізолятор DIN жовтий	YIS21
	Ізолятор DIN синій	YIS22
 	Кутовий ізолятор для «0» шини жовтий	YIS31
	Кутовий ізолятор для «0» шини синій	YIS32

Заглушки 12 модулів

Назва	Артикул
Заглушка 12 модулів сіра	YZM10-12
Заглушка 12 модулів біла	YZM10-12-K01

Скло для електрощитків (пластикове)

Назва	Габаритний розмір, мм	Артикул
Скло для електрощитків (пластикове), 103,5×79 мм	103,5×79	YWN11
Скло для електрощитків (пластикове), 118x80мм (110x72мм) мм	118x80 мм	YWN12

DIN-рейки і обмежувачі

DIN-рейки перфоровані торгової марки IEK використовуються для кріплення автоматичних вимикачів, модульного обладнання та іншої апаратури. Виготовлені з оцинкованої сталі

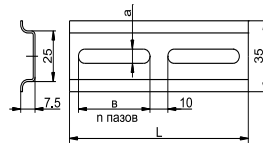
Габаритні розміри	Назва	L, мм	a, мм	в, мм	п, шт.	Кільк. в упак.	Артикул
 	DIN-рейка (7,5 см) оцинкована	75	6,5	20	2	50	YDN10-0007
	DIN-рейка (10 см) оцинкована	100	6,5	20	2	50	YDN10-00100
	DIN-рейка (11 см) оцинкована	110	6,5	20	3	50	YDN10-0011
	DIN-рейка (13 см) оцинкована	130	6,5	20	3	50	YDN10-0013
	DIN-рейка (20 см) оцинкована	200	6,5	20	4	50	YDN10-0020
	DIN-рейка (22,5 см) оцинкована	225	6,5	20	7	50	YDN10-0022
	DIN-рейка (25 см) оцинкована	250	6,5	20	5	50	YDN10-0025
	DIN-рейка (30 см) оцинкована	300	6,5	20	10	50	YDN10-0030
	DIN-рейка (45 см) оцинкована	450	6,5	20	15	20	YDN10-0045
	DIN-рейка (60 см) оцинкована	600	6,5	20	20	20	YDN10-0060
	DIN-рейка (80 см) оцинкована	800	6,5	20	26	20	YDN10-0080
	DIN-рейка (100 см) оцинкована	1000	6,5	20	33	20	YDN10-0100
	DIN-рейка (125 см) оцинкована	1250	6,5	20	41	20	YDN10-0125
	DIN-рейка (140 см) оцинкована	1400	6,5	20	46	20	YDN10-0140
	DIN-рейка (200 см) оцинкована	2000	6,5	20	66	10	YDN10-0200

Обмежувач на DIN-рейку (пластик) IEK® використовується для фіксації і обмеження переміщення модульної апаратури на DIN-рейці. Виготовлений з негорючого поліаміду. Є можливість використання маркування для ідентифікації рядів модульної апаратури.

Назва	Кількість в груповій упаковці	Кількість в транспортній упаковці	Артикул
Обмежувач на DIN рейку (металл) IEK	150	900	YXD10
Обмежувач на DIN рейку (пластик) IEK	50	2500	YXD12

Знаки безпеки

Знаки безпеки призначені для зорового сприйняття інформації з метою гарантування безпеки. Виготовлені у вигляді самоклеючої етикетки.

	Назва	Артикул
	Самоклеюча етикетка: 40×20 мм, символ "12В"	YPC10-0012V-1-100
	Самоклеюча етикетка: 90×38 мм, символ "12В"	YPC10-0012V-3-021
	Самоклеюча етикетка: 40×20 мм, символ "24В"	YPC10-0024V-1-100
	Самоклеюча етикетка: 90×38 мм, символ "24В"	YPC10-0024V-3-021
	Самоклеюча етикетка: 40×20 мм, символ "36В"	YPC10-0036V-1-100
	Самоклеюча етикетка: 90×38 мм, символ "36В"	YPC10-0036V-3-021
	Самоклеюча етикетка: 40×20 мм, символ "42В"	YPC10-0042V-1-100
	Самоклеюча етикетка: 90×38 мм, символ "42В"	YPC10-0042V-3-021
	Самоклеюча етикетка: 40×20 мм, символ "220В"	YPC10-0220V-1-100
	Самоклеюча етикетка: 90×38 мм, символ "220В"	YPC10-0220V-3-021
	Самоклеюча етикетка: 40×20 мм, символ "380В"	YPC10-0380V-1-100
	Самоклеюча етикетка: 90×38 мм, символ "380В"	YPC10-0380V-3-021
	Самоклеюча етикетка: 30×30 мм, символ "Заземлення"	YPC20-ZAZEM-1-096
	Самоклеюча етикетка: 25×25×25, символ "Блискавка"	YPC30-MOLNI-1-100
	Самоклеюча етикетка: 50×50×50, символ "Блискавка"	YPC30-MOLNI-2-110
	Самоклеюча етикетка: 85×85×85, символ "Блискавка"	YPC30-MOLNI-3-096
	Самоклеюча етикетка: 100×100×100, символ "Блискавка"	YPC30-MOLNI-4-096
	Самоклеюча етикетка: 130×130×130, символ "Блискавка"	YPC30-MOLNI-5-100
	Самоклеюча етикетка: 160×160×160, символ "Блискавка"	YPC30-MOLNI-6-100
	Самоклеюча етикетка: 77×52 мм, символ "Опасно"	YPC10-OPASN-2-020
	Самоклеюча етикетка: 100×150 мм, символ "Опасно"	YPC10-OPASN-4-100
	Самоклеюча етикетка: 210×297 мм, символ "Опасно"	YPC10-OPASN-6-020
	Самоклеюча етикетка: Ø180мм "Забороняється користуватися відкритим вогнем і курити"	YPC40-ZPKUR-1-010
	Самоклеюча етикетка: Ø180мм "Курити тут"	YPC40-KURIT-1-010
	Самоклеюча етикетка: Ø180мм "Прохід заборонено"	YPC40-PRZAP-1-010
	Самоклеюча етикетка: 150×150 мм, "Пожежонебезпечні"	YPC20-POGOP-2-010
	Самоклеюча етикетка: 150×150 мм, "Увага небезпека"	YPC20-VNOPS-2-010
	Самоклеюча етикетка: 150×150 мм, "Вогнегасник"	YPC20-OGNET-2-010
	Самоклеюча етикетка: 150×150 мм, "Пожежний кран"	YPC10-POGKR-5-010
	Самоклеюча етикетка: 150×150 мм, "Медична аптечка"	YPC20-MEDAP-2-010
	Самоклеюча етикетка: 150×150 мм, "Роботать здесь"	YPC20-RABZD-2-010
	Самоклеюча етикетка: 150×150 мм, "Влезать здесь"	YPC20-VLZZD-2-010
	Самоклеюча етикетка: 200×100 мм, "Не включать! работают люди"	YPC10-NEVKL-5-010
	Самоклеюча етикетка: 200×100 мм, "Не включать! Работа на линии"	YPC10-NEVKR-5-010
	Самоклеюча етикетка: 200×100 мм, "Не открывать! работают люди"	YPC10-NEOTK-5-010
	Самоклеюча етикетка: 200×100 мм, "Стой! Напряжение!"	YPC10-STNAP-5-010
	Самоклеюча етикетка: 200×100 мм, "Не влезай! Убьет!"	YPC10-NEVLZ-5-010
	Самоклеюча етикетка: 200×100 мм, "Заземлено"	YPC10-ZAZEM-5-010

Знаки напрямки руху

	Назва	Артикул
	Самоклеюча етикетка: 150×150 мм, "Вихід тут" (лівобічний) Самоклеюча етикетка: 50×50 мм, "Вихід тут" (лівобічний)	YPC30-150VZ-LSTR YPC30-50VZ-LSTR
	Самоклеюча етикетка: 150×150 мм, "Вихід тут" (правобічний) Самоклеюча етикетка: 50×50 мм, "Вихід тут" (правобічний)	YPC30-150VZ-PSTR YPC30-50VZ-PSTR
	Самоклеюча етикетка: 150×150 мм, "Напрямок до евакуаційного виходу (по сходах наліво вгору)" Самоклеюча етикетка: 50×50 мм, "Напрямок до евакуаційного виходу (по сходах наліво вгору)"	YPC30-150NEV-LNALVV YPC30-50NEV-LNALVV
	Самоклеюча етикетка: 150×150 мм, "Напрямок до евакуаційного виходу (по сходах наліво вниз)" Самоклеюча етикетка: 50×50 мм, "Напрямок до евакуаційного виходу (по сходах наліво вниз)"	YPC30-150NEV-LNALVN YPC30-50NEV-LNALVN
	Самоклеюча етикетка: 150×150 мм, "Напрямок до евакуаційного виходу (по сходах направо вгору)" Самоклеюча етикетка: 50×50 мм, "Напрямок до евакуаційного виходу (по сходах направо вгору)"	YPC30-150NEV-LNAPRVV YPC30-50NEV-LNAPRVV
	Самоклеюча етикетка: 150×150 мм, "Напрямок до евакуаційного виходу (по сходах направо вниз)" Самоклеюча етикетка: 50×50 мм, "Напрямок до евакуаційного виходу (по сходах направо вниз)"	YPC30-150NEV-LNAPRVN YPC30-50NEV-LNAPRVN
	Самоклеюча етикетка: 200×100 мм, "ВЫХОД" Самоклеюча етикетка: 100×50 мм, "ВЫХОД"	YPC30-2010V YPC30-105V
	Самоклеюча етикетка: 200×100 мм, "ЗАПАСНОЙ ВЫХОД" Самоклеюча етикетка: 100×50 мм, "ЗАПАСНОЙ ВЫХОД"	YPC30-2010ZAPV YPC30-105ZAPV
	Самоклеюча етикетка: 200×100 мм, "Напрямок до евакуаційного виходу наліво вгору" Самоклеюча етикетка: 100×50 мм, "Напрямок до евакуаційного виходу наліво вгору"	YPC30-2010NEV-NALVV YPC30-105NEV-NALVV
	Самоклеюча етикетка: 200×100 мм, "Напрямок до евакуаційного виходу наліво вниз" Самоклеюча етикетка: 100×50 мм, "Напрямок до евакуаційного виходу наліво вниз"	YPC30-2010NEV-NALVN YPC30-105NEV-NALVN
	Самоклеюча етикетка: 200×100 мм, "Напрямок до евакуаційного виходу наліво" Самоклеюча етикетка: 100×50 мм, "Напрямок до евакуаційного виходу наліво"	YPC30-2010NEV-NAL YPC30-105NEV-NAL
	Самоклеюча етикетка: 200×100 мм, "Напрямок до евакуаційного виходу направо вгору" Самоклеюча етикетка: 100×50 мм, "Напрямок до евакуаційного виходу направо вгору"	YPC30-2010NEV-NAPRVV YPC30-105NEV-NAPRVV
	Самоклеюча етикетка: 200×100 мм, "Напрямок до евакуаційного виходу направо вниз" Самоклеюча етикетка: 100×50 мм, "Напрямок до евакуаційного виходу направо вниз"	YPC30-2010NEV-NAPRVN YPC30-105NEV-NAPRVN
	Самоклеюча етикетка: 200×100 мм, "Напрямок до евакуаційного виходу направо" Самоклеюча етикетка: 100×50 мм, "Напрямок до евакуаційного виходу направо"	YPC30-2010NEV-NAPR YPC30-105NEV-NAPR
	Самоклеюча етикетка: 200×100 мм, "Напрямок до евакуаційного виходу прямо" Самоклеюча етикетка: 100×50 мм, "Напрямок до евакуаційного виходу прямо"	YPC30-2010NEV-PRM YPC30-105NEV-PRM

Замки з металевим ключем

Виконані зі сталі з хромуванням. Ключі металеві, нікельовані. Призначені для замикання електричних збірок і шаф з метою захисту від несанкціонованого проникнення і для захисту збірки від потрапляння пилу і вологи.

Асортимент

	Назва	Кількість в упаковці, шт.		Артикул
		груп.	трансп.	
	Замок 18-18/34	10	500	YZK10-18-18-34
	Замок 18-20/40	10	500	YZK10-18-20-40
	Замок 20-22/40	6	300	YZK10-20-22-40
	Замок 20-22/45	6	300	YZK11-20-22-45
	Замок-засувка для металевого бокса	15	300	YZK20-00
	Замок-засувка з тригранним ключем IP54 22-25/44	6	300	YZK21-00

Габаритні розміри

Назва	Розміри, мм									
	B	16	D	18	H	5	7	18,8	34	
Замок 18-18/34		16	16	22,5	18	28	5	7 max	18,8	34
Замок 18-20/40		15	16,5	22	18	32,5	5	12 max	20,8	40
Замок 20-22/40		17	19	36	22	28	3	5 max	20	40
Замок 20-22/45		17	19	36	22	28	3	5 max	20	48
Замок-засувка для металевого боксу		19	20	28	22	47	21	6 max	17	46
Замок-засувка з тригранним ключем IP54 22-25/44		20	20	28	22	31	4	8 max	25	44

Кліматичне обладнання

Конвекційні обігрівачі на DIN-рейку

НОВИНКА

Обігрівач на DIN-рейку призначений для нагріву повітря всередині електротехнічних шаф. Створюваний обігрівачем конвекційний повітряний потік запобігає утворенню областей з низькою температурою і захищає електричні компоненти від утворення конденсату і замерзання при перепадах температури, а також від корозії металевих елементів активного обладнання.



4

Переваги

- Компактні обігрівачі виконані з анодованого алюмінієвого профілю і мають функцію саморегулювання, що дозволяє уникнути перегріву і зберегти пожежну безпеку.
- Динамічна система нагрівання повітря максимально ефективна при тривалих режимах роботи та дозволяє значно заощадити затрачену електроенергію.
- Оптимальна форма радіатора підвищує ефективність теплообміну за рахунок збільшення швидкості конвекції при збереженні невеликих габаритів.
- Збільшений термін служби нагрівачів при високій надійності.
- Широкий діапазон робочої напруги постійного і змінного струму.
- Широкий номенклатурний ряд.

Технічні характеристики

Калорифер	алюмінієвий сплав
Покриття	анодоване
Пластик	поліамід 66 UL94 V0 (не підтримує горіння)
Колір корпусу	чорний (конвекційні),

Нагрівальний елемент	срібло (з вентилятором) позистор (PTC) з саморегулюванням (обмежує температуру)
Ступінь захисту	IP20
Клас захисту	I (захисне заземлення) - конвекційні, II (з захисною ізоляцією) - з вентилятором
Робоча напруга, В	AC/DC 120–240* (конвек.), AC 230 (з вентилятором)
Температура зберігання і експлуатації, °C	від –60 до +75
Вологість під час зберігання і експлуатації	макс. 90% (без утворення конденсату)
Момент затяжки гвинтових затискачів, Н·м	0,8
Перетин приєднаних провідників, мм ²	0,5–1,5 (багатожильний провід (з накінецьником) 0,5–2,5 жорсткий провід
Строк служби, не менше, років	5
* – При роботі від напруги нижче AC / DC 140 В потужність нагріву зменшується на 10%.	

Особливості конструкції



Динамічна система нагрівання повітря максимально ефективна при тривалих режимах роботи та дозволяє значно економити затрачену електроенергію.



Додатково інтегрований осьовий вентилятор дозволяє збільшити швидкість розподілу тепла, що виділяється.



Металевий кронштейн для кріплення на DIN-рейці підвищує надійність експлуатації.



Збільшена безпека, завдяки подвійній захисній ізоляції корпусу знижена температура поверхні до 80 ° C (за винятком верхньої решітки).



Пружинні затиски роблять установку максимально простою і швидкою.



Наявність захисної решітки перешкоджає випадковому потраплянню сторонніх предметів всередину корпусу і запобігає ураженню персоналу в разі дотику.



Збільшена площа поверхні обігрівача покращує теплообмін і дозволяє значно економити затрачену електроенергію.



Наявність додаткових виводів для підключення провідників забезпечує можливість застосування в різних функціональних схемах.



Габаритні розміри	Назва	Потужність нагріву, Вт*	Макс. пуско-Струм автоматичний струм, А	Струм автоматичний, що захищає, А	L, мм	Маса, кг	Артикул
	Обігрівач на DIN-рейку 15 Вт IP20	15	1,5	2	65	0,3	YCE-HG-015-20
	Обігрівач на DIN-рейку 30 Вт IP20	30	3,0	4	65	0,3	YCE-HG-030-20
	Обігрівач на DIN-рейку 45 Вт IP20	45	3,5	4	65	0,3	YCE-HG-045-20
	Обігрівач на DIN-рейку 60 Вт IP20	60	2,5	4	140	0,4	YCE-HG-060-20
	Обігрівач на DIN-рейку 75 Вт IP20	75	4,0	6	140	0,5	YCE-HG-075-20
	Обігрівач на DIN-рейку 100 Вт IP20	100	4,5	6	140	0,5	YCE-HG-100-20
	Обігрівач на DIN-рейку 150 Вт IP20	150	6,0	8	220	0,7	YCE-HG-150-20
	Обігрівач на DIN-рейку в корпусі 50 Вт IP20	50	2,0	4	110	0,3	YCE-CS-050-20
	Обігрівач на DIN-рейку в корпусі 100 Вт IP20	100	2,5	4	150	0,3	YCE-CS-100-20
	Обігрівач на DIN-рейку в корпусі 150 Вт IP20	150	6,0	8	150	0,5	YCE-CS-150-20
	Обігрівач на DIN-рейку (вбуд. вентилятор**) 250 Вт IP20	250	2,5	4	182	1,1	YCE-HGL-250-20
	Обігрівач на DIN-рейку (вбуд. вентилятор**) 400 Вт IP20	400	3,0	6	222	1,4	YCE-HGL-400-20
	Міні-обігрівач 8 Вт IP54 IЕК	8	2,0	4,0	30	0,02	YCE-RC-08-20
	Міні-обігрівач 10 Вт IP54 IЕК	10	2,5	4,0	50	0,03	YCE-RC-10-20
	Міні-обігрівач 13 Вт IP54 IЕК	13	3,0	6,0	60	0,04	YCE-RC-13-20

* При температурі навколишнього середовища 20 °С.

** Продуктивність вентилятора 45 м³/год при 50 Гц; строк служби 50 000 год. при +25 °С.

Рекомендації з установки

- Нагрівачі малої потужності рекомендується встановлювати знизу шафи.
- Не рекомендується розміщувати активне обладнання ближче 10 см від обігрівача.
- Не рекомендується розміщувати над обігрівачем великогабаритне обладнання, яке може перешкодити конвекції.
- Не рекомендується розміщувати високочутливе до тепла обладнання над обігрівачем.
- При установці декількох обігрівачів рекомендується використовувати паралельне підключення.
- Обігрівачі рекомендується встановлювати вертикально.

Вибір потужності обігрівача

Вибір потужності обігрівача здійснюється за формулою:

$$P = S \cdot K \cdot (T_{\text{тр. мин}} - T_{\text{окр. мин}}) - P_{\text{общ.}}$$

где:

S – розрахункова площа поверхні шафи, що обігривається, м².

Площа поверхні, що обігривається шафи залежить від схеми установки, для різних варіантів застосовуються різні формули:

Розташування шафи	Формула для розрахунку S, м ²
Шафа, що окремо стоїть, вільний доступ	$S = 1,8 \cdot B \cdot (Ш+Г) + 1,4 \cdot Ш \cdot Г$
Шафа, що окремо стоїть, біля стіни	$S = 1,4 \cdot Ш \cdot (B+Г) + 1,8 \cdot B \cdot Г$
Шафа в кінці ряду, вільний доступ	$S = 1,4 \cdot Г \cdot (B+Ш) + 1,8 \cdot B \cdot Ш$
Шафа в кінці ряду біля стіни	$S = 1,4 \cdot B \cdot (Г+Ш) + 1,4 \cdot Г \cdot Ш$
Шафа в середині ряду, вільний доступ	$S = 1,8 \cdot B \cdot Ш + 1,4 \cdot Г \cdot Ш + Г \cdot B$
Шафа в середині ряду біля стіни	$S = 1,4 \cdot Ш \cdot (B+Г) + Г \cdot B$
Шафа в середині ряду біля стіни, з козирком	$S = 1,4 \cdot Ш \cdot B + 0,7 \cdot Г \cdot Ш + Г \cdot B$

B – висота шафи, м; Ш – ширина шафи, м; Г – глибина шафи, м.

- Примітка: вибір обігрівачів проводиться таким чином, щоб потужність обігрівача (сумарна потужність кількох обігрівачів) була вище розрахункового значення.
- Рекомендація: при установці шафи на відкритому просторі необхідно використовувати обігрівач потужністю в два рази більше розрахованої.

K – коефіцієнт теплопередачі (Вт / К·м²), залежить від матеріалу оболонки, з якого зроблена шафа. Довідкові значення даного коефіцієнта для різних матеріалів наведені в таблиці нижче.

P_{общ.} – теплова потужність (Вт), сумарно виділяється встановленим всередині шафи обладнанням (активне і пасивне устаткування: мікропроцесорна техніка, напівпровідникова техніка, автомати, контактори та інші електричні апарати, а також провідники, по яких тече електричний струм).

T_{тр. мин} – T_{окр. мин} – різниця температури (°C) між мінімально необхідною температурою всередині шафи **T_{тр. мин}** і мінімальною температурою навколишнього середовища навколо шафи **T_{окр. мин}**.

Матеріал шафи	Коефіцієнт теплопередачі, Вт/К·м ²
Листова сталь пофарбована	5,5
Листова сталь нержавіюча	4,5
Алюміній	12
Алюміній подвійний	4,5
Полікарбонат, поліефір	3,5

Вентилятори

Вентилятори з фільтром призначені для повітряного охолодження активного обладнання всередині електротехнічних шаф. Створюваний ними повітряний потік запобігає утворенню сильно нагрітих частин і захищає електричні компоненти від перегріву, забезпечуючи стабільну роботу встановленого обладнання. Фільтри з захисним кожухом встановлюються разом з вентилятором і використовуються для забезпечення циркуляції повітряного потоку всередині електротехнічних шаф.



Переваги

- Прогресивна система подачі повітря в поєднанні з низьким рівнем шуму.
- Висока стійкість до атмосферних і температурних впливів, а також до УФ-випромінювання.
- Компактність і естетичність при невеликій монтажній глибині.
- Оптимальне і ефективне рішення для охолодження шаф при збереженні економічності.
- Функціональна конструкція при зручному обслуговуванні і монтажу.
- Оптимальна пропускна здатність фільтруючого матеріалу.
- Простота заміни фільтруючого матеріалу без використання інструментів.

Технічні характеристики

Вид монтажу	вбудований
Матеріал корпусу:	
вентилятора	алюміній
фільтру	АБС-пластик UL94 V0

Робоча напруга	(не підтримує горіння) АС 230 В (50 Гц)
Ступінь захисту	IP55*
Клас фільтра за ГОСТ 12.2.007.0	G4
Клас захисту	I (захисний провід)
Ступінь фільтрації	94%
Температура експлуатації	від –10 до +70 °С
Температура зберігання	від –40 до +70 °С
Вологість під час зберігання і експлуатації	макс. 90% (без утворення конденсату)
Колір корпусу	сірий RAL 7035
Строк служби, не менше, годин	50 000 при +25 °С
Кліматичне виконання	У2.1
Перетин приєднаних провідників, мм ²	0,5–1,5 багатожильний провід (з наконечником) 0,5–2,5 жорсткий провід

* Ступінь захисту забезпечується після установки вентилятора з фільтром в електротехнічну або телекомунікаційну шафу.

Особливості конструкції



Захисна решітка збільшеною функціональністю забезпечує надійний захист від попадання вертикальних крапель води і від пилу, знижує інтенсивність забруднення фільтруючого матеріалу.







Напрямок подачі охолоджуючого повітря може бути легко змінений шляхом перевертоту вентилятора.

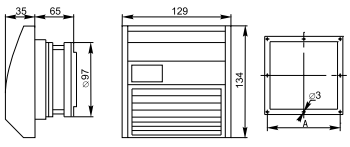

Ефективне запобігання попадання води і пилу всередину шафи за рахунок самоклеючого ущільнювача.

Асортимент

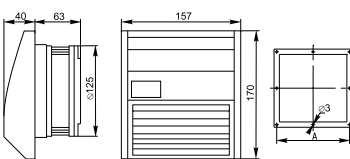
Назва	Подача повітря під час вільно-го нагнітання, м ³ /г	Подача повітря з випускним фільтром, м ³ /г	Споживана потужність, Вт	Споживаний струм, мА	Рівень шуму згідно з ГОСТ 30691, дБ	Монтажний отвір, мм	Розмір для кріп. отв., мм	Маса, кг	Артикул
 Вентилятор з фільтром 21 м ³ /год. IP55	21	16	13	80	31	97	109	0,6	YCE-FF-021-55
Вентилятор з фільтром 55 м ³ /год. IP55	55	42	15	100	40	125	137	1,0	YCE-FF-055-55
Вентилятор з фільтром 102 м ³ /год. IP55	102	68	15	100	39	176	188	1,3	YCE-FF-102-55

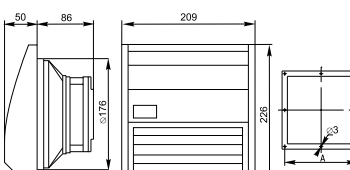
Габаритні розміри	Назва	Монтажний отвір А, мм	Монтажна глибина, мм	Монтажний отвір, мм	Маса, кг	Артикул
 	Фільтр з захисним кожухом 97×97 мм для вент-ра 21 м ³ /год	109	16	97	0,3	YCE-EF-021-55
 	Фільтр з захисним кожухом 125×125 мм для вент-ра 55 м ³ /год	137	16	125	0,4	YCE-EF-055-55
 	Фільтр з захисним кожухом 176×176 мм для вент-ра 102 м ³ /год	188	16	176	0,67	YCE-EF-102-55



Рекомендації з установки

- Під час установки вентилятора для примусової вентиляції необхідно використовувати випускний фільтр для відводу повітря з шафи.
- Вентилятори рекомендується встановлювати таким чином, щоб холодне повітря нагніталось в нижню частину шафи і проходило через вихідний фільтр у верхній частині, тим самим сприяючи конвекційному потоку.
- Під час установки випускної решітки фільтра з фільтруючим матеріалом зменшується реальна продуктивність вентилятора. Частково компенсувати зменшення повітряного потоку допомагає установка випускного фільтра більшого розмірного ряду, ніж вентилятор.

Розрахунок необхідного повітряного потоку вентилятора

Розрахунок необхідного повітряного потоку вентилятора здійснюється за формулою:

$$V = f \cdot P_{\text{общ.}} / (T_{\text{тр. макс}} - T_{\text{окр. макс}}), \text{ (м}^3\text{/год)},$$

де:

f – коефіцієнт висоти місцевості над рівнем моря. Довідкові значення коефіцієнта наведені в таблиці нижче;

P_{общ.} – теплова потужність (Вт), сумарно виділяється встановленим всередині шафи обладнання (активне і пасивне устаткування: мікропроцесорна техніка, напівпровідникова техніка, автомати, контактори та інші електричні апарати, а також провідники, по яких тече електричний струм);

T_{тр. макс} – різниця температури (° C) між максимальною необхідною температурою всередині шафи **T_{тр. макс}** і максимальною температурою навколишнього середовища навколо шафи **T_{окр. макс.}**

Мінімально необхідна температура всередині шафи встановлюється як максимальне значення між температурою точки роси місцевості і мінімальною робочою температурою встановленого обладнання.

Довідкові значення коефіцієнта висоти

Висота над рівнем моря, м	f, м ³ · К/Вт · год
0-100	3,1
100-250	3,2
250-500	3,3
500-750	3,4
750-1000	3,5

Пристрої контролю

Термостати і гігростати призначені для управління вентиляторами і нагрівачами, вони встановлюються разом з обігрівачем (NC) або вентилятором (NO).

Термостат з нормально замкнутим NC-контактом використовується для регулювання обігрівача і відключення струму навантаження при підвищенні температури вище встановленого значення. Терморегулятор з нормально розімкненим NO-контактом використовується для вмикання приладів охолодження (вентилятора), а також сигнальних приладів і датчиків при підвищенні температури вище встановленого значення.

Двоконтурні термостати використовуються для незалежних ланцюгів управління. Гігростат застосовується для включення обігрівача при перевищенні вологості вище встановленого значення.



Переваги

- Широкий діапазон регулювання температури і вологості при низькій похибці.
- Простота установки і налаштування.
- Висока комутаційна здатність.
- Значний ресурс роботи.
- Широкий номенклатурний ряд.

Технічні характеристики

Вид монтажу	на DIN-рейку
Чутливий елемент:	
термостата	термобіметалева пластина
гігростата	поліамідні волокна
Тип контакту	щолчковий контакт
Матеріал корпусу	поліамід 66 UL94 V0, не підтримує горіння
Колір корпусу	сірий RAL 7035
Робоча напруга, В	АС 230 (50 Гц)

Клас захисту	II
Момент затяжки зажимів, Н·м	0,5
Температура зберігання і експлуатації, °С	від -60 до +60
Температура експлуатації гігростату, °С	від 0 до +60
Вологість під час зберігання і експлуатації	макс. 90% без утворення конденсату
Строк служби, не менше, год	100 000 – термостати, 50 000 – гігростат
Кліматичне виконання	У2.1
Ступінь захисту	IP20
Перетин приєднаних провідників, мм ²	0,5–1,5 багатожильний провід (з наконечником) 0,5–2,5 жерсткий провід

Асортимент

	Назва	Діапазон установки	Гістерезис (різниця температур перемикання)	Макс. пусковий струм, А (10 с)	Макс. комутаційна здатність*	Маса, кг	Артикул
	Термостат от 0 до +60 °C NO	от 0 до +60 °C	7 ± 4 К	16	AC: 240 В, 10(2) А AC: 120 В, 15(2) А DC: 30 Вт (при 24-72 В)	0,05	YCE-TNO-00-60
	Термостат от 0 до +60 °C NC	от 0 до +60 °C	7 ± 4 К	16			YCE-TNC-00-60
	Термостат двоканальний от 0 до +60 °C NO+NC	от 0 до +60 °C	7 ± 4 К	16		0,09	YCE-DTNO-NC-60
	Термостат двоканальний от 0 до +60 °C NO+NO	от 0 до +60 °C	7 ± 4 К	16	AC: 240 В, 10(2) А AC: 120 В, 15(2) А DC: 30 Вт (при 24-72 В)	0,09	YCE-DTNO-NO-60
	Гігросдат механічний от 35 до 95 % RH	35-95% отн. вл.	4 ± 3% отн. вл.	16	AC: 250 В, 5 А DC: 20 Вт	0,06	YCE-MH-35-95

4

Рекомендації з монтажу

- Термостат NC рекомендується встановлювати в нижній частині шафи (область найменшої температури).
- Термостат NO рекомендується встановлювати у верхній частині шафи (область найбільшої температури).

* У дужках вказана комутаційна здатність в ланцюзі з індуктивним навантаженням, без дужок - в ланцюзі з резистивним навантаженням