



## Телекоммуникационные шкафы "RAM telecom"

Навесные шкафы для IT-оборудования .....	234
Напольные шкафы для IT-оборудования .....	238
Аксессуары .....	246
Чертежи .....	259

## Телекоммуникационные шкафы для IT-оборудования

### Описание

Корпусные решения "RAM telecom" – это более 50 вариантов комплектации шкафов для установки сетевого, телекоммуникационного и серверного оборудования. Все модели напольных шкафов имеют изменяемую монтажную глубину за счет того, что 19" профиль можно установить по всей ширине боковой рейки. Наличие такой эргономичной конструкции позволяет эффективно разместить оборудование как для небольших задач, так и для крупного серверного комплекса. Помимо этого, напольные корпусные решения "RAM telecom" позволяют наполнить шкаф тяжелым оборудованием совокупным весом до 1500 кг, благодаря чему корпуса успешно используются в центрах обработки данных. Навесные корпусные решения обладают несущей способностью 100 кг.



**Коммерческая недвижимость**

Возможность конфигурации шкафа под любые потребности

**Промышленные предприятия**



Возможность изготовления специальных решений под различные задачи



**Центры обработки данных**

Возможность формирования комплексных решений для дата-центров



**Высокое качество материалов**

- крыша и основание выполнены из стали толщиной 1,5 мм;
- комплект вертикальных стоек – сталь 1,5 мм;
- дверь с тонированным стеклом – сталь 2 мм, затемненное ударопрочное стекло – 4 мм;
- перфорированная дверь – сталь 2 мм;
- боковые панели с замками под ключ – сталь 1,5 мм;
- монтажный профиль с гравировкой юнитов – оцинкованная сталь 1,8 мм.



**Доступность и логистика**

Практически вся линейка шкафов и аксессуаров находится на складах ДКС, что позволяет осуществить быструю доставку. Для удобства транспортировки и хранения все шкафы поставляются в разобранном виде.



**Широкий ассортимент**

Более 50 готовых конфигураций и более 100 дополнительных аксессуаров для решения любых задач.



**Техническая поддержка**

Компания ДКС предоставляет полный комплект необходимой документации на всю продукцию: сертификаты, протоколы испытаний и чертежи.

## Телекоммуникационные шкафы



Телекоммуникационные шкафы для IT-оборудования предназначены для размещения серверных и сетевых устройств. Устанавливаются в серверных и телекоммуникационных помещениях.

Все элементы напольных шкафов выполнены из высококачественной листовой стали толщиной не менее 1,5 мм. Конструкция профиля шкафа имеет несколько ребер жесткости, что обеспечивает высокую прочность и несущую способность до 1500 кг на шкаф в собранном виде.

Широкий выбор типоразмеров, аксессуаров и их соответствие международным стандартам позволяют клиенту не просто получить оболочку для оборудования, а сконфигурировать шкаф по своим потребностям, и в итоге приобрести качественный и надежный продукт для IT-решений.

Конфигурации шкафов:

- двери: с перфорацией, стеклянные, сплошные;
- крыша: глухая, перфорированная, с фланцем.

Возможность выбора комплектации крыши:

- вентиляторный модуль, щеточный кабельный ввод, заглушки.

Объединение шкафов в линию, съемные боковые панели дают возможность легкого доступа к оборудованию для его обслуживания.

Настенные телекоммуникационные шкафы, представленные в линейке, расширяют возможности размещения в ограниченном пространстве.

Навесные телекоммуникационные шкафы выполнены из высококачественной листовой стали толщиной не менее 1,5 мм и толщиной двери не менее 1,3 мм.

При изготовлении стеклянных дверей используется каленое тонированное стекло.



### Высокая несущая способность

Распределенная статическая нагрузка 1500 кг



### Широкий выбор аксессуаров

Изменяемая монтажная глубина позволяет устанавливать практически любое оборудование

## Навесные шкафы для IT-оборудования

### Металлический шкаф со стеклянной дверцей серии STI



**Назначение:**

- для установки систем пассивного и активного IT-оборудования.

**Материал:**

- каркас – сталь 1,2 мм, с перфорацией, порошковое покрытие;
- дверь – сталь 1,5 мм, с перфорацией, порошковое покрытие;
- стекло – сталь 1,5 мм, порошковое покрытие;
- крепление 19" – оцинкованная сталь 1,8 мм;
- личинка замка под индивидуальный ключ.

**Отличительные особенности:**

- распределенная статическая нагрузка – 100 кг;
- степень пыле- и влагозащиты – IP31;
- степень ударопрочности – IK10;
- дверь реверсивная, по умолчанию установлена с правой стороны;
- на 19" профили нанесена маркировка;
- быстросъемный фланец для ввода кабеля – сверху и снизу;
- быстросъемный фланец для установки вентиляторной панели;
- полная совместимость с 19" аксессуарами.

**Комплект поставки:**

- шкаф в сборе – каркас, дверца с клеенным стеклом, провод заземления двери, замок, петли двери, 19" направляющие, 2 заглушки ввода кабеля, заглушка для вентиляторного модуля.

**Способ монтажа:**

- настенный.

Размеры шкафа				Цвет серый RAL 7035	Цвет черный RAL 9005
высота, U	высота, мм	ширина, мм	глубина, мм		
9	500	600	400	R5STI0940GS	R5STI0940GSB
12	600	600	400	R5STI1240GS	R5STI1240GSB
16	800	600	400	R5STI1640GS	R5STI1640GSB
20	1000	600	400	R5STI2040GS	R5STI2040GSB

### Металлический шкаф со сплошной дверцей серии STI



**Назначение:**

- для установки систем пассивного и активного IT-оборудования.

**Материал:**

- каркас – сталь 1,2 мм, с перфорацией, порошковое покрытие;
- дверь – сталь 1,5 мм, с перфорацией, порошковое покрытие;
- крепление 19" – оцинкованная сталь 1,8 мм;
- личинка замка под индивидуальный ключ.

**Отличительные особенности:**

- распределенная статическая нагрузка – 100 кг;
- степень пыле- и влагозащиты – IP31;
- степень ударопрочности – IK10;
- дверь реверсивная, по умолчанию установлена с правой стороны;
- на 19" профили нанесена маркировка;
- быстросъемный фланец для ввода кабеля – сверху и снизу;
- быстросъемный фланец для установки вентиляторной панели;
- полная совместимость с 19" аксессуарами.

**Комплект поставки:**

- шкаф в сборе – каркас, дверца, провод заземления двери, замок, петли двери, 19" направляющие, 2 заглушки ввода кабеля, заглушка для вентиляторного модуля.

**Способ монтажа:**

- настенный.

Размеры шкафа				Цвет серый RAL 7035	Цвет черный RAL 9005
высота, U	высота, мм	ширина, мм	глубина, мм		
9	500	600	400	R5STI0940MT	R5STI0940MTB
12	600	600	400	R5STI1240MT	R5STI1240MTB
16	800	600	400	R5STI1640MT	R5STI1640MTB
20	1000	600	400	R5STI2040MT	R5STI2040MTB

## Металлический трехсекционный шкаф со стеклянной дверцей серии STI



**Назначение:**

- для установки систем пассивного и активного IT-оборудования.

**Материал:**

- каркас основа – сталь 1,2 мм, порошковое покрытие;
- каркас откидной – сталь 1,2 мм, порошковое покрытие;
- дверь – сталь 1,5 мм, порошковое покрытие;
- стекло – сталь 1,5 мм, порошковое покрытие;
- крепление 19" – оцинкованная сталь 1,8 мм;
- личинка замка под индивидуальный ключ.

**Отличительные особенности:**

- трехсекционный;
- распределенная статическая нагрузка – 70 кг;
- степень пыле- и влагозащиты – IP31;
- степень ударопрочности – IK10;
- на 19" профили нанесена маркировка;
- дверь реверсивная, по умолчанию установлена с правой стороны;
- быстросъемный фланец для ввода кабеля – сверху и снизу;
- быстросъемный фланец для установки вентиляторной панели;
- полная совместимость с 19" аксессуарами.

**Комплект поставки:**

- шкаф в сборе – каркас, каркас откидной, 2 петли, дверца с вклеенным стеклом, провод заземления двери, замок, петли двери, 19" направляющие, 2 заглушки ввода кабеля, заглушка для вентиляторного модуля.

**Способ монтажа:**

- настенный.

Размеры шкафа				Цвет серый RAL 7035	Цвет черный RAL 9005
высота, U	высота, мм	ширина, мм	глубина, мм		
9	500	600	650	R5STI0965GS	R5STI0965GSB
12	600	600	650	R5STI1265GS	R5STI1265GSB
16	800	600	650	R5STI1665GS	R5STI1665GSB
20	1000	600	650	R5STI2065GS	R5STI2065GSB

## Металлический трехсекционный шкаф с металлической дверцей серии STI



**Назначение:**

- для установки систем пассивного и активного IT-оборудования.

**Материал:**

- каркас основа – сталь 1,2 мм, порошковое покрытие;
- каркас откидной – сталь 1,2 мм, порошковое покрытие;
- дверь – сталь 1,5 мм, порошковое покрытие;
- стекло – сталь 1,5 мм, порошковое покрытие;
- крепление 19" – оцинкованная сталь 1,8 мм;
- личинка замка под индивидуальный ключ.

**Отличительные особенности:**

- трехсекционный;
- распределенная статическая нагрузка – 70 кг;
- степень пыле- и влагозащиты – IP31;
- степень ударопрочности – IK10;
- на 19" профили нанесена маркировка;
- дверь реверсивная, по умолчанию установлена с правой стороны;
- быстросъемный фланец для ввода кабеля – сверху и снизу;
- быстросъемный фланец для установки вентиляторной панели;
- полная совместимость с 19" аксессуарами

**Комплект поставки:**

- шкаф в сборе – каркас, каркас откидной, петли, дверца, провод заземления двери, замок, петли двери, 19" направляющие, 2 заглушки ввода кабеля, 2 заглушки для вентиляторного модуля.

**Способ монтажа:**

- настенный.

Размеры шкафа				Цвет серый RAL 7035	Цвет черный RAL 9005
высота, U	высота, мм	ширина, мм	глубина, мм		
9	500	600	650	R5STI0965MT	R5STI0965MTB
12	600	600	650	R5STI1265MT	R5STI1265MTB
16	800	600	650	R5STI1665MT	R5STI1665MTB
20	1000	600	650	R5STI2065MT	R5STI2065MTB



## Мембранный кабельный ввод



**Назначение:**

- для организации ввода кабеля в шкаф.

**Материал:**

- термоэластопласт.

**Цвет:**

- белый.

**Отличительные особенности:**

- огнестойкость V0 согласно UL94;
- степень пыле- и влагозащиты до IP65;
- рабочий температурный диапазон – от -40 до +130 °С;
- не содержит галогены;
- устойчив к нефтепродуктам;
- 6 вариантов исполнения.

**Комплект поставки:**

- кабельный ввод, монтажные аксессуары.

Тип	Общее кол-во вводов	Диаметр отверстий, мм Кол-во шт.	Степень защиты	Код
FL21	6	24–54 мм, 2 шт. 30–59 мм, 1 шт. 6–14 мм, 3 шт.	IP65	R5HTC03
	16	40 мм, 1 шт. 20 мм, 15 шт.	IP54	R5HTC16
	25	20–26 мм (IP65) или 12–15 мм (IP55), 1 шт. 8–14 мм (IP65) или 7–10 мм (IP55), 16 шт. 14–20 мм (IP65) или 5–10 мм (IP55), 4 шт. 5–7 мм (IP65), 4 шт.	IP55–IP65	R5HTC25
	35	17–32 мм, 1 шт. 12–18 мм, 2 шт. 10–14 мм, 16 шт. 7–12 мм, 12 шт. 6–10 мм, 4 шт.	IP65	R5HTC35
	50	7–13 мм, 49 шт. 15–25 мм, 1 шт.	IP65	R5HTC50
	36	4–8 мм, 4 шт. 6–10 мм, 4 шт. 7–12 мм, 12 шт. 10–14 мм, 14 шт. 12–18 мм, 2 шт. 17–32 мм, 1 шт.	IP65	R5HTKC36

## Вентиляторная потолочная панель



**Назначение:**

- принудительная вентиляция оборудования внутри шкафа.

**Материал:**

- оцинкованная сталь 1,5 мм, порошковое покрытие RAL 7035 или RAL 9005.

**Отличительные особенности:**

- номинальное напряжение 220–240 В;
- номинальный ток 0,3–0,9 А;
- потребляемая мощность 44–132 Вт.

**Комплект поставки:**

- вентиляторная панель с выключателем, кабель с вилкой, монтажные аксессуары.

Ширина шкафа, мм	Кол-во вентиляторов	Цвет серый	Цвет черный	Кол-во занимаемых U
600	2	R5VSIT6002FG	R5VSIT6002FB	1U

## Аксессуары, совместимые со шкафами STI

### Кронштейн для настенного внешнего крепления



R5A50

R5A55

**Назначение:**

- для монтажа на стену навесных шкафов и клеммных боксов.

**Материал:**

- оцинкованная сталь.

**Отличительные особенности:**

- два типа исполнения для различных нагрузок.

**Комплект поставки:**

- 4 кронштейна, монтажные аксессуары.

Максимальная нагрузка на один кронштейн, кг	Код
60	R5A50
100	R5A55

### Держатель концевого выключателя



**Назначение:**

- для установки концевого выключателя R5MC\*\*, стр. 148.

**Материал:**

- оцинкованная сталь 2 мм.

**Отличительные особенности:**

- крепится на болт заземления внутри шкафа;
- использование держателя позволяет сохранить высокую степень пыле- и влагозащиты шкафа;
- концевой выключатель не входит в комплект поставки шкафов.

**Комплект поставки:**

- держатель, монтажные аксессуары.

Описание	Код
Держатель концевого выключателя R5MC** для шкафов серии CE	R5FLS01

## Комплекты поставки напольных шкафов со сборным кодом

Ширина 600 мм



Шкаф со стеклянной дверью



Шкаф с перфорированными дверями

Шкаф со стеклянной дверью			Шкаф с перфорированными дверями		
описание	кол-во	код	описание	кол-во	код
Комплект: крыша с фланцем и основание	1	R5KTB**FIT	Комплект: крыша с фланцем и основание	1	R5KTB**FIT
Стойки вертикальные, без дополнительных креплений, 1 упаковка – 4 шт.	1	R5KMN**	Стойки вертикальные, без дополнительных креплений, 1 упаковка – 4 шт.	1	R5KMN**
19" вертикальный "С"-профиль, 2 шт.	2	R5MCRE**ITC	19" вертикальный "С"-профиль, 2 шт.	2	R5MCRE**ITC
Рейки боковые, широкие, 1 упаковка – 4 шт.	1	R5PDL**	Рейки боковые, широкие, 1 упаковка – 4 шт.	1	R5PDL**
Дверь с ударопрочным стеклом	1	R5ITCPTED**	Дверь перфорированная	2	R5ITCPRMM**
Дверь сплошная	1	R5ITCPE**	Панели боковые с замком под ключ, 2 шт.	1	R5ITCPELK**
Панели боковые с замком под ключ, 2 шт.	1	R5ITCPELK**	Ножки регулируемые, M12x50 мм, 1 упаковка – 4 шт.	1	R5A45
Ножки регулируемые, M12x50 мм, 1 упаковка – 4 шт.	1	R5A45	Фальшпанель для крыши, L=600 мм	*	R5FCIT600
Фальшпанель для крыши	*	R5FCIT**	Панель с щеточным вводом в крыше, L=600 мм	1	R5FSIT600
Панель с щеточным вводом в крыше	1	R5FSIT**			

\* Для глубины шкафа 600 мм – 1 шт., для глубины шкафа 800 мм – 2 шт., для глубины шкафа 1000 мм – 3 шт.

\*\* В зависимости от габаритов шкафа



## Ширина 800 мм



Шкаф со стеклянной дверью



Шкаф с перфорированными дверями

Шкаф со стеклянной дверью			Шкаф с перфорированными дверями		
описание	кол-во	код	описание	кол-во	код
Комплект: крыша с фланцем и основание	1	R5KTB**FIT	Комплект: крыша с фланцем и основание	1	R5KTB**FIT
Стойки вертикальные, без дополнительных креплений, 1 упаковка – 4 шт.	1	R5KMN**	Стойки вертикальные, без дополнительных креплений, 1 упаковка – 4 шт.	1	R5KMN**
Вертикальные профили 19", 2 шт.	2	R5MCRE**ITC	19" вертикальный "С"-профиль, 2 шт.	2	R5MCRE**ITC
Монтажный комплект для установки 19" стоек в шкаф шириной 800 мм, 4 шт.	2	R5MCRE**IT	Монтажный комплект для установки 19" стоек в шкаф шириной 800 мм, 4 шт.	2	R5MCRE01IT
Дверь с ударопрочным стеклом	1	R5ITCPTED**	Дверь перфорированная	2	R5ITCPRMM**
Панели боковые с замком под ключ, 2 шт.	1	R5ITCPELK**	Панели боковые с замком под ключ, 2 шт.	1	R5ITCPELK**
Дверь сплошная	1	R5ITCPE**	Ножки регулируемые, M12x50 мм, 1 упаковка – 4 шт.	1	R5A45
Ножки регулируемые, M12x50 мм, 1 упаковка – 4 шт.	1	R5A45	Фальшпанель для крыши, L=800 мм	*	R5FCIT800
Фальшпанель для крыши, L=800 мм	*	R5FCIT800	Панель с щеточным вводом в крыше, L=800 мм	1	R5FSIT800
Панель с щеточным вводом в крыше, L=800 мм	1	R5FSIT800			

\* Для глубины шкафа 600 мм – 1 шт., для глубины шкафа 800 мм – 2 шт., для глубины шкафа 1000 мм – 3 шт.

\*\* В зависимости от габаритов шкафа

## Комплект: крыша и основание

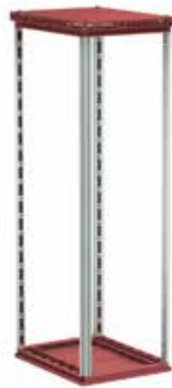

### Материал:

- сталь толщиной 1,5 мм, порошковое покрытие RAL 7011 (темно-серый) или RAL 9005 (черный).

### Отличительные особенности:

- крыша поставляется с перфорацией для естественной вентиляции шкафа или с фланцем для кабельного ввода и вентиляторной панели.

### Комплект поставки:

- дно, крыша, элементы для организации кабельного ввода, монтажные аксессуары.

### Чертежи:

- стр. 259.

Размеры шкафа, мм		Код			Цвет
Ширина	Глубина	Комплект: дно и крыша	Комплект: крыша с фланцем и основание	Комплект: крыша перфорованная и основание	
600	600	R5KTB66	R5KTB66FIT	-	темно-серый
		R5KTB66B	R5KTB66FITB	-	черный
	800	R5KTB68	R5KTB68FIT	R5KTB68H50IT	темно-серый
		R5KTB68B	R5KTB68FITB	R5KTB68H50ITB	черный
	1000	R5KTB610	R5KTB610FIT	R5KTB610H50IT	темно-серый
		R5KTB610B	R5KTB610FITB	R5KTB610H50ITB	черный
800	800	R5KTB88	R5KTB88FIT	R5KTB88H50IT	темно-серый
		R5KTB88B	R5KTB88FITB	R5KTB88H50ITB	черный
	1000	R5KTB810	R5KTB810FIT	R5KTB810H50IT	темно-серый
		R5KTB810B	R5KTB810FITB	R5KTB810H50ITB	черный

## Конфигуратор крыши

Крыша	Кол-во U для установки
R5KTB66FIT	2
R5KTB68FIT	3
R5KTB610FIT	4
R5KTB88FIT	3
R5KTB810FIT	4
Вентиляторы	Кол-во занимаемых U
R5VSIT6002F	1
R5VSIT6004F, R5VSIT6004FT	2
R5VSIT6006FT	3
R5VSIT8003F	1
R5VSIT8006F, R5VSIT8006FT	2
R5VSIT8009FT	3
Заглушка	Кол-во занимаемых U
R5FCIT600	1
R5FCIT800	1
Кабельный ввод	Кол-во занимаемых U
R5FSIT600	1
R5FSIT800	1

## Комплект вертикальных стоек



**Назначение:**

- основные элементы каркаса шкафа.

**Материал:**

- сталь 1,5 мм, порошковое покрытие RAL 7035 или RAL 9005.

**Отличительные особенности:**

- конструкция профиля имеет 6 ребер жесткости, что обеспечивает высокую прочность и несущую способность стоек (до 700 кг на каркас и 1000 кг на шкаф в сборе);
- стойки имеют стандартную перфорацию с шагом 25 мм.

**Комплект поставки:**

- 4 стойки, без монтажных аксессуаров.

**Чертежи:**

- стр. 262.

Размеры шкафа		Цвет серый	Цвет черный
Высота, Units	Высота, мм		
24	1200	R5KMN12	R5KMN12B
38	1800	R5KMN18	R5KMN18B
42	2000	R5KMN20	R5KMN20B
47	2200	R5KMN22	R5KMN22B

## Дверь со стеклом



**Назначение:**

- ограничение доступа к установленному в оболочке оборудованию.

**Материал:**

- сталь 2 мм, порошковое покрытие RAL 7035 или RAL 9005;
- ударопрочное стекло толщиной 4 мм.

**Отличительные особенности:**

- имеет уплотнитель по внутреннему периметру;
- укомплектована поворотной (R5CE201) или стандартной (R5CE202) ручкой со встроенным замком.

**Комплект поставки:**

- дверь, замок, монтажные аксессуары.

**Чертежи:**

- стр. 262.

Размеры шкафа			Тонированная дверь с поворотной ручкой, цвет серый	Тонированная дверь с поворотной ручкой, цвет черный	Тонированная дверь со стандартной ручкой, цвет серый	Тонированная дверь со стандартной ручкой, цвет черный	Прозрачная дверь со стандартной ручкой, цвет серый	Прозрачная дверь со стандартной ручкой, цвет черный
Высота, Units	Высота, мм	Ширина, мм						
24	1200	600	R5ITCPTED1260	R5ITCPTED1260B	R5CPTED1260	R5CPTED1260B	R5CPTED1260	R5CPTED1260B
		800	R5ITCPTED1280	R5ITCPTED1280B	R5CPTED1280	R5CPTED1280B	R5CPTED1280	R5CPTED1280B
38	1800	600	R5ITCPTED1860	R5ITCPTED1860B	R5CPTED1860	R5CPTED1860B	R5CPTED1860	R5CPTED1860B
		800	R5ITCPTED1880	R5ITCPTED1880B	R5CPTED1880	R5CPTED1880B	R5CPTED1880	R5CPTED1880B
42	2000	600	R5ITCPTED2060	R5ITCPTED2060B	R5CPTED2060	R5CPTED2060B	R5CPTED2060	R5CPTED2060B
		800	R5ITCPTED2080	R5ITCPTED2080B	R5CPTED2080	R5CPTED2080B	R5CPTED2080	R5CPTED2080B
47	2200	600	R5ITCPTED2260	R5ITCPTED2260B	R5CPTED2260	R5CPTED2260B	R5CPTED2260	R5CPTED2260B
		800	R5ITCPTED2280	R5ITCPTED2280B	R5CPTED2280	R5CPTED2280B	R5CPTED2280	R5CPTED2280B

## Сплошная дверь



**Назначение:**

- ограничение доступа к установленному в оболочке оборудованию.

**Материал:**

- сталь 2 мм, порошковое покрытие RAL 7035 или RAL 9005.

**Отличительные особенности:**

- укомплектована внутренней усиливающей рамой;
- имеет уплотнитель по внутреннему периметру, обеспечивающий степень защиты до IP65;
- укомплектована поворотной (R5CE201) или стандартной (R5CE202) ручкой со встроенным замком.

**Чертежи:**

- стр. 263.

Размеры шкафа			Дверь с поворотной ручкой, цвет серый	Дверь с поворотной ручкой, цвет черный	Дверь со стандартной ручкой, цвет серый	Дверь со стандартной ручкой, цвет черный
Высота, Units	Высота, мм	Ширина, мм				
24	1200	600	R5ITCPE1260	R5ITCPE1260B	R5CPE1260	R5CPE1260B
		800	R5ITCPE1280	R5ITCPE1280B	R5CPE1280	R5CPE1280B
38	1800	600	R5ITCPE1860	R5ITCPE1860B	R5CPE1860	R5CPE1860B
		800	R5ITCPE1880	R5ITCPE1880B	R5CPE1880	R5CPE1880B
42	2000	600	R5ITCPE2060	R5ITCPE2060B	R5CPE2060	R5CPE2060B
		800	R5ITCPE2080	R5ITCPE2080B	R5CPE2080	R5CPE2080B
47	2200	600	R5ITCPE2260	R5ITCPE2260B	R5CPE2260	R5CPE2260B
		800	R5ITCPE2280	R5ITCPE2280B	R5CPE2280	R5CPE2280B

## Перфорированная дверь



**Назначение:**

- ограничение доступа к установленному в оболочке оборудованию.

**Материал:**

- сталь 2 мм, порошковое покрытие RAL 7035 или RAL 9005.

**Отличительные особенности:**

- перфорация 58 % от поверхности двери;
- укомплектована внутренней усиливающей рамой;
- имеет уплотнитель по внутреннему периметру;
- укомплектована поворотной ручкой R5CE201 со встроенным замком.

**Чертежи:**

- стр. 261.

Размеры шкафа			Цвет серый	Цвет черный
Высота, Units	Высота, мм	Ширина, мм		
24	1200	600	R5ITCPRMM1260	R5ITCPRMM1260B
		800	R5ITCPRMM1280	R5ITCPRMM1280B
38	1800	600	R5ITCPRMM1860	R5ITCPRMM1860B
		800	R5ITCPRMM1880	R5ITCPRMM1880B
42	2000	600	R5ITCPRMM2060	R5ITCPRMM2060B
		800	R5ITCPRMM2080	R5ITCPRMM2080B
47	2200	600	R5ITCPRMM2260	R5ITCPRMM2260B
		800	R5ITCPRMM2280	R5ITCPRMM2280B

## Боковые панели



**Назначение:**

- ограничение доступа к установленному в оболочке оборудованию.

**Материал:**

- сталь 1,5 мм, порошковое покрытие RAL 7035 или RAL 9005.

**Отличительные особенности:**

- имеют уплотнитель по внутреннему периметру, обеспечивающий степень защиты до IP65;
- имеют 3 замка для ограничения доступа к содержимому шкафа.

**Комплект поставки:**

- две боковые панели, монтажные аксессуары.

**Чертежи:**

- стр. 263.

Размеры шкафа			Боковые панели с замком, цвет серый	Боковые панели с замком, цвет черный	Боковые панели на винтах, цвет серый	Боковые панели на винтах, цвет черный
Высота, Units	Высота, мм	Глубина, мм				
24	1200	600	R5ITCPELK1260	R5ITCPELK1260B	-	-
		800	R5ITCPELK1280	R5ITCPELK1280B	-	-
		1000	R5ITCPELK12100	R5ITCPELK12100B	-	-
38	1800	600	R5ITCPELK1860	R5ITCPELK1860B	R5LE1860	R5LE1860B
		800	R5ITCPELK1880	R5ITCPELK1880B	R5LE1880	R5LE1880B
		1000	R5ITCPELK18100	R5ITCPELK18100B	R5LE18100	R5LE18100B
42	2000	600	R5ITCPELK2060	R5ITCPELK2060B	R5LE2060	R5LE2060B
		800	R5ITCPELK2080	R5ITCPELK2080B	R5LE2080	R5LE2080B
		1000	R5ITCPELK20100	R5ITCPELK20100B	R5LE20100	R5LE20100B
47	2200	600	R5ITCPELK2260	R5ITCPELK2260B	R5LE2260	R5LE2260B
		800	R5ITCPELK2280	R5ITCPELK2280B	R5LE2280	R5LE2280B
		1000	R5ITCPELK22100	R5ITCPELK22100B	R5LE22100	R5LE22100B

## Комплект для объединения шкафов



**Назначение:** объединение шкафов общим весом не более 600 кг.

**Материал:** металл.

**Отличительные особенности:**

- степень защиты IP55;
- при превышении значения в 600 кг, следует дополнительно применить усиленные соединители.

**Комплект поставки:** 8 соединителей, уплотнитель, монтажные аксессуары.

**Чертеж:** стр. 182.

Описание	Код
Комплект для объединения шкафов	R5KE65

## Усиленный соединитель



**Назначение:** объединение шкафов.

**Материал:** оцинкованная сталь, 3 мм.

**Отличительные особенности:**

- степень защиты IP55;
- применяются совместно с комплектом для объединения шкафов R5KE65, при общей массе шкафов более 600 кг.

**Комплект поставки:** 4 соединителя, монтажные аксессуары.

**Чертеж:** стр. 183.

Тип соединителя	Код
угловой	R5KSRE65
прямой	R5KRE65

## Вертикальный С-образный профиль для 19" оборудования

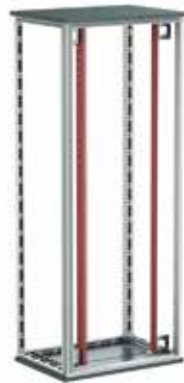

**Назначение:**

- монтажный профиль для установки 19" оборудования.

**Материал:**

- оцинкованная сталь 1,8 мм.

**Отличительные особенности:**

- для установки профиля в шкаф необходимо применять рейки R5PDL\*\* (стр. 253);
- для установки профиля в шкаф шириной 800 мм необходимо применять дополнительный аксессуар R5MCRE01IT.

**Комплект поставки:**

- 2 вертикальных профиля, монтажные аксессуары.

**Чертежи:**

- стр. 265.

Высота, Units	Высота шкафа, мм	Код
24	1200	R5MCRE12ITC
38	1800	R5MCRE18ITC
42	2000	R5MCRE20ITC
47	2200	R5MCRE22ITC

## Вертикальный L-образный профиль для 19" оборудования

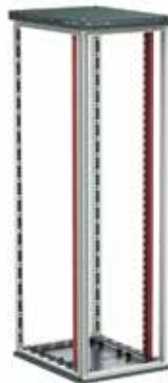

**Назначение:**

- монтажный профиль для установки 19" оборудования.

**Материал:**

- оцинкованная сталь 1,8 мм.

**Отличительные особенности:**

- для установки профиля в шкаф необходимо применять рейки R5PDL\*\* (стр. 253);
- для установки профиля в шкаф шириной 800 мм применяется дополнительный аксессуар R5MCRE01IT.

**Комплект поставки:**

- 2 вертикальных профиля, монтажные аксессуары.

**Чертежи:**

- стр. 265.

Высота, Units	Высота шкафа, мм	Код
24	1200	R5MCRE12ITL
38	1800	R5MCRE18ITL
42	2000	R5MCRE20ITL
47	2200	R5MCRE22ITL

## Комплект: винт, шайба гайка



**Назначение:**

- крепление 19" оборудования.

**Комплект поставки:**

- винт, пластмассовая шайба и квадратная гайки.

Описание	Код
Комплект: винт, шайба гайка	R5CNS12R



## Монтажный комплект для установки 19" стоек в шкафах шириной 800 мм



**Назначение:**

- установка 19" С- и L-образных профилей в шкафах шириной 800 мм.

**Материал:**

- оцинкованная сталь 2,5 мм.

**Отличительные особенности:**

- устанавливаются в шкафы шириной 800 мм.

**Комплект поставки:**

- 4 крепежных элемента, монтажные аксессуары.

**Чертежи:**

- стр. 266.

Описание	Код
Монтажный комплект для установки 19" стоек в шкафах шириной 800 мм	R5MCRE01IT

## Кронштейны для крепления 19" стоек на R5PDL\*\*



**Назначение:**

- дополнительное крепление для установки 19" С- и L-образных профилей в шкафах шириной 800 мм. Предотвращает скручивания профиля при неравномерных нагрузках.

**Материал:**

- оцинкованная сталь 2,5 мм.

**Отличительные особенности:**

- устанавливаются в шкафы шириной 800 мм;
- монтаж кронштейна производится с применением рейки R5PDL\*\*.

**Комплект поставки:**

- 2 кронштейна, монтажные аксессуары.

**Чертежи:**

- стр. 266.

Описание	Код
Кронштейны для крепления 19" стоек на рейки R5PDL**	R5MCRE02IT

## Широкая боковая рейка



**Назначение:**

- сборка универсальных конструкций.

**Материал:**

- оцинкованная сталь 1,5 мм.

**Отличительные особенности:**

- имеет три монтажных плоскости, перфорация с шагом 25 мм;
- монтируется по глубине шкафа.

**Комплект поставки:**

- 4 рейки, монтажные аксессуары.

**Чертежи:**

- стр. 179.

Глубина шкафа, мм	Максимальная статическая нагрузка, кг*	Код
600	200	R5PDL600
800	170	R5PDL800
1000	140	R5PDL1000

\* Нагрузка распределена равномерно на 2 параллельно смонтированные рейки

## Вертикальная заглушка

**Назначение:**

- организация воздушных потоков.

**Материал:**

- сталь 1,5 мм, порошковое покрытие RAL7035 или RAL9005.

**Отличительные особенности:**

- конструкция профиля имеет ребро жесткости, что обеспечивает высокую прочность и несущую способность для дополнительных боковых юнитов.

**Комплект поставки:**

- 2 вертикальные заглушки, с монтажными аксессуарами.

Высота, U	Размер заглушки	Тип заглушки	Код серый	Код черный
24	1400x600x75	вертикальная заглушка	R5VRK246075	R5VRK246075B
		вертикальная заглушка с дополнительным Unit	R5VRU246075	R5VRU246075B
	1400x600x100	вертикальная заглушка	R5VRK246010	R5VRK246010B
		вертикальная заглушка с дополнительным Unit	R5VRU246010	R5VRU246010B
	1400x800x75	вертикальная заглушка	R5VRK248075	R5VRK248075B
		вертикальная заглушка с дополнительным Unit	R5VRU248075	R5VRU248075B
	1400x800x100	вертикальная заглушка	R5VRK248010	R5VRK248010B
		вертикальная заглушка с дополнительным Unit	R5VRU248010	R5VRU248010B
	2000x600x100	вертикальная заглушка для БП	R5VRP426010	R5VRP426010B
38	1800x600x75	вертикальная заглушка	R5VRK386075	R5VRK386075B
		вертикальная заглушка с дополнительным Unit	R5VRU386075	R5VRU386075B
	1800x600x100	вертикальная заглушка	R5VRK386010	R5VRK386010B
		вертикальная заглушка с дополнительным Unit	R5VRU386010	R5VRU386010B
	1800x800x75	вертикальная заглушка	R5VRK388075	R5VRK388075B
		вертикальная заглушка с дополнительным Unit	R5VRU388075	R5VRU388075B
	1800x800x100	вертикальная заглушка	R5VRK388010	R5VRK388010B
		вертикальная заглушка с дополнительным Unit	R5VRU388010	R5VRU388010B
	2000x600x100	вертикальная заглушка для БП	R5VRP476010	R5VRP476010B
	2200x600x100	вертикальная заглушка для БП	R5VRP476010	R5VRP476010B
42	2000x600x75	вертикальная заглушка	R5VRK426075	R5VRK426075B
		вертикальная заглушка с дополнительным Unit	R5VRU426075	R5VRU426075B
	2000x600x100	вертикальная заглушка	R5VRK426010	R5VRK426010B
		вертикальная заглушка с дополнительным Unit	R5VRU426010	R5VRU426010B
	2000x800x75	вертикальная заглушка	R5VRK428075	R5VRK428075B
		вертикальная заглушка с дополнительным Unit	R5VRU428075	R5VRU428075B
	2000x800x100	вертикальная заглушка	R5VRK428010	R5VRK428010B
		вертикальная заглушка с дополнительным Unit	R5VRU428010	R5VRU428010B
		вертикальная заглушка для БП	R5VRP428010	R5VRP428010B
47	2200x600x75	вертикальная заглушка	R5VRK476075	R5VRK476075B
	2200x600x100	вертикальная заглушка	R5VRK476010	R5VRK476010B
		вертикальная заглушка с дополнительным Unit	R5VRU476010	R5VRU476010B
	2200x800x75	вертикальная заглушка	R5VRK478075	R5VRK478075B
		вертикальная заглушка	R5VRK478010	R5VRK478010B
	2200x800x100	вертикальная заглушка с дополнительным Unit	R5VRU478010	R5VRU478010B
		вертикальная заглушка для БП	R5VRP478010	R5VRP478010B
	2700x600x75	вертикальная заглушка с дополнительным Unit	R5VRU476075	R5VRU476075B
2700x800x75	вертикальная заглушка с дополнительным Unit	R5VRU478075	R5VRU478075B	

### Панель с щеточным кабельным вводом для крыши с фланцем

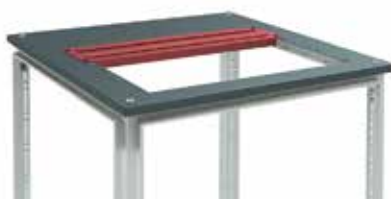

**Назначение:**

- ввод кабеля.

**Материал:**

- сталь.

**Отличительные особенности:**

- надежно защищает установленное в шкафу оборудование от грязи и пыли;
- монтируется в крышу с фланцем, до 3-х штук.

**Комплект поставки:**

- кабельный ввод, монтажные аксессуары.

**Чертежи:**

- стр. 261.

Ширина крыши, мм	Цвет темно-серый	Цвет черный
600	R5FSIT600	R5FSIT600B
800	R5FSIT800	R5FSIT800B

### Фальшпанель для крыши с фланцем



**Назначение:**

- закрывает неиспользуемые посадочные места в крыше с фланцем.

**Материал:**

- сталь 1,5 мм, порошковое покрытие RAL 7011 или RAL 9005.

**Отличительные особенности:**

- монтируется в крышу с фланцем до 3-х штук.

**Комплект поставки:**

- фальшпанель, монтажные аксессуары.

**Чертежи:**

- стр. 261.

Ширина крыши, мм	Цвет темно-серый	Цвет черный
600	R5FCIT600	R5FCIT600B
800	R5FCIT800	R5FCIT800B

### Цоколь перфорированный, с отверстием для щеточного ввода



**Назначение:**

- для удобства установки шкафа и ввода кабеля.

**Материал:**

- сталь 1,5 мм, порошковое покрытие RAL 7011 или RAL 9005.

**Отличительные особенности:**

- цоколь разборный, состоит из передней, задней, боковых панелей и 4 опорных углов;
- перфорация спереди для обеспечения естественной вентиляции;
- заказывается одним кодом.

**Комплект поставки:**

- щеточный фильтр;
- составные части цоколя, монтажные аксессуары.

**Чертежи:**

- стр. 264.

Размеры шкафа, мм		Цвет темно-серый	Цвет черный
Ширина	Глубина		
600	800	R5ZEIT681	R5ZEIT681B
	1000	R5ZEIT610	R5ZEIT610B
800	800	R5ZEIT881	R5ZEIT881B
	1000	R5ZEIT810	R5ZEIT810B

## Регулируемые ножки

**Назначение:**

- установка шкафа по уровню.

**Материал:**

- винты M12, пластиковые опоры.

**Отличительные особенности:**

- полная высота ножки от 70 до 125 мм;
- максимальная статическая нагрузка на одну ножку – 300 кг.

**Комплект поставки:**

- 4 ножки, монтажные аксессуары.

**Чертежи:**

- стр. 172.

Описание	Полная высота ножки, мм	Код
Регулируемые ножки по высоте (до 50 мм)	70	R5A45
Регулируемые ножки по высоте (от 50 до 100 мм)	125	R5A53

## Профиль для установки роликов

**Назначение:**

- облегчение транспортировки.

**Материал:**

- сталь 2 мм, порошковое покрытие RAL 7011.

**Комплект поставки:**

- 2 профиля, монтажные аксессуары.

**Чертежи:**

- стр. 173.

Глубина шкафа, мм	Код
600	R5A48
800	R5A49
1000	R5A10

## Ролики со сдвоенными колесами

**Назначение:**

- облегчение транспортировки.

**Отличительные особенности:**

- 2 ролика из комплекта снабжены тормозными механизмами;
- максимальная статическая нагрузка на один ролик составляет 80 кг.

**Комплект поставки:**

- 4 ролика, монтажные аксессуары.

Описание	Код
Комплект роликов	R5A41

## Полки

### Стационарная перфорированная



**Назначение:**

- размещение тяжелого оборудования.

**Материал:**

- сталь 1,5 мм, порошковое покрытие RAL 7035 или RAL 9005.

**Отличительные особенности:**

- перфорированная основа;
- максимальная статическая нагрузка – 100 кг.

**Комплект поставки:**

- полка, монтажные аксессуары.

**Чертежи:**

- стр. 267.

Тип профиля	Высота, Units	Глубина шкафа, мм	Цвет серый	Цвет черный
L	1	800	R5RFLIT80	R5RFLIT80B
	1	1000	R5RFLIT100	R5RFLIT100B
C	1	800	R5RFCIT80	R5RFCIT80B
	1	1000	R5RFCIT100	R5RFCIT100B

### Регулируемая по глубине



**Назначение:**

- размещение легкого оборудования.

**Материал:**

- сталь 1,5 мм, порошковое покрытие RAL 7035 или RAL 9005.

**Отличительные особенности:**

- перфорированная основа;
- регулируется по глубине от 440 до 740 мм;
- максимальная статическая нагрузка – 50 кг.

**Комплект поставки:**

- полка, монтажные аксессуары.

**Чертежи:**

- стр. 267.

Высота, Units	Глубина, мм	Цвет серый	Цвет черный
1	600–800–1000	R5RERIT810	R5RERIT810B

### Выдвижная перфорированная



**Назначение:**

- размещение оборудования.

**Материал:**

- сталь 1,5 мм, порошковое покрытие RAL 7035 или RAL 9005.

**Отличительные особенности:**

- благодаря возможности выдвигания облегчается доступ к оборудованию;
- максимальная статическая нагрузка – 50 кг.

**Комплект поставки:**

- полка, монтажные аксессуары.

**Чертежи:**

- стр. 268.

Высота, Units	Глубина шкафа, мм	Цвет серый	Цвет черный
1	800	R5REIT6880	R5REIT6880B
	1000	R5REIT68100	R5REIT68100B

**Консольная**

**Назначение:**

- размещение легкого оборудования.

**Материал:**

- сталь 1,5 мм, порошковое покрытие RAL 7035 или RAL 9005.

**Отличительные особенности:**

- перфорированная основа;
- максимальная статическая нагрузка – 25 кг.

**Комплект поставки:**

- полка, монтажные аксессуары.

**Чертежи:**

- стр. 268.

Высота, Units	Глубина, мм	Цвет серый	Цвет черный
2	250	R5RFIT250	R5RFIT250B
	400	R5RFIT400	R5RFIT400B

**Выдвижная для клавиатуры**

**Назначение:**

- размещение клавиатуры, небольших инструментов, инструкций.

**Материал:**

- сталь 1,5 мм, порошковое покрытие RAL 7035 или RAL 9005.

**Отличительные особенности:**

- благодаря возможности выдвигания облегчается доступ к оборудованию;
- максимальная статическая нагрузка – 60 кг.

**Комплект поставки:**

- полка, монтажные аксессуары.

**Чертежи:**

- стр. 268.

Высота, Units	Глубина, мм	Цвет серый	Цвет черный
2	300	R5REIT30	R5REIT30B

**Карман для документов**

**Назначение:**

- хранение рабочей документации.

**Материал:**

- сталь 1,5 мм, порошковое покрытие RAL 7035.

**Отличительные особенности:**

- выполняется из 2-х материалов: сталь или пластик.

**Комплект поставки:**

- карман, монтажные аксессуары.

**Чертежи:**

- стр. 177.

Ширина шкафа, мм	Материал, мм	Размеры кармана, мм			Код
		Высота	Ширина	Глубина	
500	сталь 1,5	240	345	60	R5TE50
600	сталь 1,5	240	445	60	R5TE60
700	сталь 1,5	240	545	60	R5TE70
800	сталь 1,5	240	645	60	R5TE80
1000	сталь 1,5	240	845	60	R5TE100
Любая	пластик	222	230	30	R5A32



## Организация кабеля

### 19" кабельный органайзер



**Назначение:**

- прокладка кабеля.

**Материал:**

- основания: оцинкованная сталь 2 мм, порошковое покрытие RAL 7035 или RAL 9005;

- кольца: полиамид.

**Отличительные особенности:**

- для горизонтального распределения коммутационных кабелей;
- размеры колец: 76x36 мм.

**Комплект поставки:**

- кабельный органайзер, монтажные аксессуары.

**Чертежи:**

- стр. 270.

Высота, Units	Цвет серый	Цвет черный
1	R5PC191HE	R5PC191HEB

### 19" кабельный органайзер с проходными отверстиями



**Назначение:**

- прокладка кабеля.

**Материал:**

- основания: оцинкованная сталь 2 мм, порошковое покрытие RAL 7035 или RAL 9005.

- кольца: полиамид.

**Отличительные особенности:**

- облегчает фронтальную укладку кабелей, одновременно позволяя пропускать их для подключения к устройствам с тыльной стороны стойки;
- размеры колец: 76x36 мм.

**Комплект поставки:**

- кабельный органайзер, монтажные аксессуары.

**Чертежи:**

- стр. 271.

Высота, Units	Цвет серый	Цвет черный
1	R5PCF191HE	R5PCF191HEB

### 19" кабельный ввод с щеточным буртиком



**Назначение:**

- для ввода кабеля.

**Материал:**

- сталь.

**Отличительные особенности:**

- позволяет надежно защитить установленное в шкафу оборудование от пыли и грязи.

**Комплект поставки:**

- кабельный ввод, монтажные аксессуары.

**Чертежи:**

- стр. 270.

Высота, Units	Цвет серый	Цвет черный
1	R5SPZ191HE	R5SPZ191HEB

### Одиночный органайзер



**Назначение:**

- надежная фиксация большого количества проводов.

**Материал:**

- пластик.

**Комплект поставки:**

- пластиковое кольцо – 6 шт.;
- монтажные аксессуары.

Наименование	Упаковка, шт.	Код
Держатель кабеля CL 40x40	6	R5ITCL4040
Держатель кабеля CL 40x60	6	R5ITCL4060
Держатель кабеля CL 60x60	6	R5ITCL6060

## Панель 19" с вырезом для модульного оборудования

**Назначение:**

- для установки 19" оборудования.

**Материал:**

- сталь 2 мм, порошковое покрытие RAL 7035.

**Отличительные особенности:**

- количество модулей – 24.

**Комплект поставки:**

- панель, DIN-рейка, монтажные аксессуары.

Высота панели, Units	Код
3	R5PCDF01

## Модульный блок 19" с DIN-рейкой, 3U

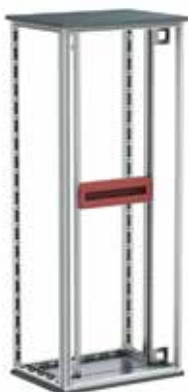
**Назначение:**

- установка модульного электротехнического оборудования в 19" направляющие.

**Материал:**

- сталь 1,5 мм, порошковое покрытие RAL 7035 или RAL 9005.

**Отличительные особенности:**

- количество модулей – 22.

**Комплект поставки:**

- модульный блок, DIN-рейка, монтажные аксессуары.

**Чертежи:**

- стр. 270.

Высота, Units	Цвет серый	Цвет черный
3	R5CMDIT3HE	R5CMDIT3HEB

## Глухая панель 19"

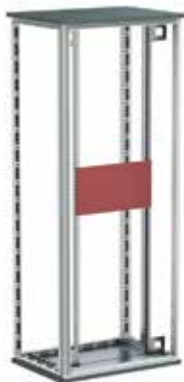
**Назначение:**

- закрытие свободного пространства в 19" плоскости.

**Материал:**

- сталь 2 мм.

**Комплект поставки:**

- 1 панель, монтажные аксессуары.

**Чертежи:**

- стр. 272.

Высота панели, мм	Высота, Units	Цвет серый	Цвет черный
43,6	1	R5PRK1	R5PRK1B
88	2	R5PRK2	R5PRK2B
132,5	3	R5PRK3	R5PRK3B
177	4	R5PRK4	–
221,5	5	R5PRK5	–
266	6	R5PRK6	–
310,5	7	R5PRK7	–
355	8	R5PRK8	–
399	9	R5PRK9	–
443,5	10	R5PRK10	–
488	11	R5PRK11	–
532,5	12	R5PRK12	–

## Уголок для установки

### Уголок для установки тяжелого оборудования



**Назначение:**

- уголки позволяют равномерно распределить нагрузку на направляющие монтажного шкафа, создаваемую оборудованием, имеющим только фронтальное крепление.

**Материал:**

- оцинкованная сталь 2,5 мм.

**Отличительные особенности:**

- используется для установки на L-профили и С-профили (стр. 252);
- максимальная статическая нагрузка – 60 кг.

**Комплект поставки:**

- уголок, монтажные аксессуары.

**Чертежи:**

- стр. 269.

Глубина шкафа, мм	Код для крепления на С-профиль	Код для крепления на L-профиль
800	R5GFITC800	R5GFITL800
1000	R5GFITC1000	R5GFITL1000

### Уголок регулируемый для установки тяжелого оборудования



**Назначение:**

- уголки позволяют равномерно распределить нагрузку на направляющие монтажного шкафа, создаваемую оборудованием, имеющим только фронтальное крепление.

**Материал:**

- оцинкованная сталь 2,5 мм.

**Отличительные особенности:**

- устанавливается на L-образный профиль;
- имеет регулировку по глубине;
- максимальная статическая нагрузка – 60 кг.

**Комплект поставки:**

- уголок, монтажные аксессуары.

**Чертежи:**

- стр. 269.

Глубина шкафа, мм	Код
800	R5GRIT800
1000	R5GRIT1000

### Направляющая для 19" оборудования



**Назначение:**

- установка 19" оборудования.

**Материал:**

- сталь 2 мм, порошковое покрытие RAL 7035.

**Комплект поставки:**

- 2 направляющие, монтажные аксессуары.

**Чертежи:**

- стр. 272.

Описание	Код
Направляющая для 19" оборудования	R5SCRK01

## Вентиляторная потолочная панель

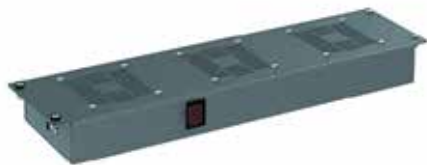
**Назначение:**

- принудительная вентиляция оборудования внутри шкафа.

**Материал:**

- оцинкованная сталь 1,5 мм, порошковое покрытие RAL 7011 или RAL 9005.

**Отличительные особенности:**

- используется для установки на крышу с фланцем (стр. 248);
- номинальное напряжение 220–240 В;
- номинальный ток 0,3–0,9 А;
- потребляемая мощность 44–132 Вт;
- высота 1U для ширины шкафа 600 и 800 мм.

**Комплект поставки:**

- вентиляторная панель с выключателем, кабель с вилкой, монтажные аксессуары.

Ширина шкафа, мм	Количество вентиляторов	Количество занимаемых U	Цвет серый	Цвет черный
600	2	1U	R5VSIT6002F	R5VSIT6002FB
	4	2U	R5VSIT6004F	R5VSIT6004FB
800	3	1U	R5VSIT8003F	R5VSIT8003FB
	6	2U	R5VSIT8006F	R5VSIT8006FB

## Вентиляторная панель с термостатом

**Назначение:**

- принудительная вентиляция оборудования внутри шкафа.

**Материал:**

- оцинкованная сталь 1,5 мм, порошковое покрытие RAL 7011 или RAL 9005.

**Отличительные особенности:**

- используется для установки на крышу с фланцем (стр. 248);
- номинальный ток – 16 А.

**Комплект поставки:**

- вентиляторная панель с выключателем разъемом IEC, кабель с вилкой, Shuko, термостат, монтажные аксессуары.

Ширина шкафа, мм	Кол-во вентиляторов	Количество занимаемых U	Цвет серый
600	4	2U	R5VSIT6004FT
	6	3U	R5VSIT6006FT
800	6	2U	R5VSIT8006FT
	9	3U	R5VSIT8009FT

## Технические характеристики вентилятора

Модель	Код	Подшипник	Номинальное напряжение	Частота, Гц	Силовой ток	Потребляемая мощность	Скорость оборотов в мин.	Поток воздуха	Статическое давление	Шум	Вес
DP200A	2123XBT.GN	шариковый	220–240	50/60	0.14/0.12	22/21	2850/3150	97/117	0.34/0.39	45/50	550

## Подбор вентиляторного модуля на крышу

Ширина, мм	Глубина, мм	Возможна установка вентилятора		
600	600	R5VSIT6002F	R5VSIT6004F, R5VSIT6004FT	–
	800	R5VSIT6002F	R5VSIT6004F, R5VSIT6004FT	R5VSIT6006FT
	1000	R5VSIT6002F	R5VSIT6004F, R5VSIT6004FT	R5VSIT6006FT
800	800	R5VSIT8003F	R5VSIT8006F, R5VSIT8006FT	R5VSIT8009FT
	1000	R5VSIT8003F	R5VSIT8006F, R5VSIT8006FT	R5VSIT8009FT

## Технические характеристики вентиляторных модулей

Код	Расход воздуха, м³/ч	Ток, не более, А	Расход электроэнергии, Вт	Возможный отвод тепла, кВт
R5VSIT6002F	214	0,26	35	0,35
R5VSIT6004F, R5VSIT6004FT	428	0,39	55	0,55
R5VSIT6006FT	642	0,52	110	1,1
R5VSIT8003F	321	0,52	78	0,78
R5VSIT8006F, R5VSIT8006FT	642	0,78	110	1,1
R5VSIT8009FT	963	1,17	140	1,4

## Блок розеток для 19" шкафов, 8 розеток Schuko



**Назначение:**

- распределение питания.

**Отличительные особенности:**

- совместим со всеми линейками 19" оборудования;
- номинальное напряжение 220–250 В;
- максимальная мощность потребления – 4 кВт;
- степень защиты – IP20.

**Комплект поставки:**

- кабель питания – 2 м, вилка Schuko, крепеж.

**Способ монтажа:**

- горизонтальный, на 19-дюймовые конструктивы.

Высота	Розетка	Кол-во	Питание	Код
1U	Schuko	8	16A	R519SH8

## Блок розеток для 19" шкафов, 8 розеток Schuko, выключатель



**Назначение:**

- распределение питания.

**Отличительные особенности:**

- совместим со всеми линейками 19" оборудования;
- выключатель с подсветкой;
- номинальное напряжение 220–250 В;
- максимальная мощность потребления – 2,5 кВт;
- степень защиты – IP20.

**Комплект поставки:**

- кабель питания – 2 м, вилка IEC 60320 C14, крепеж.

**Способ монтажа:**

- горизонтальный, на 19-дюймовые конструктивы.

Высота	Розетка	Кол-во	Питание	Код
1U	Schuko	8	10A	R519SH8OPSHC14

## Блок розеток для 19" шкафов, 6 розеток Schuko, защита от перенапряжения, индикация



**Назначение:**

- распределение питания.

**Отличительные особенности:**

- совместим со всеми линейками 19" оборудования;
- устройство защиты от перенапряжения;
- индикатор заземления;
- индикатор перенапряжения;
- индикатор электропитания;
- выключатель с подсветкой;
- номинальное напряжение 220–250 В;
- максимальная мощность потребления – 4 кВт;
- степень защиты – IP20.

**Комплект поставки:**

- кабель питания – 2 м, вилка Schuko, крепеж.

**Способ монтажа:**

- горизонтальный, на 19-дюймовые конструктивы.

Высота	Розетка	Кол-во	Питание	Код
1U	Schuko	6	16A	R519SH6OPSHSP

## Блок розеток для 19" шкафов, 8 розеток IEC 60320 C13, амперметр



**Назначение:**

- распределение питания.

**Отличительные особенности:**

- совместим со всеми линейками 19" оборудования;
- амперметр цифровой, переменного тока;
- номинальное напряжение 220–250 В;
- максимальная мощность потребления – 2,5 кВт;
- степень защиты – IP20.

**Комплект поставки:**

- кабель питания – 2 м, вилка IEC 60320 C14, крепеж.

**Способ монтажа:**

- горизонтальный, на 19-дюймовые конструктивы.

Высота	Розетка	Кол-во	Питание	Код
1U	IEC 60320 C13	8	10A	R519IEC8AMC14

## Блок розеток для 19" шкафов, 8 розеток IEC 60320 C13, автомат защиты 1P

**Назначение:**

- распределение питания.

**Отличительные особенности:**

- совместим со всеми линейками 19" оборудования;
- автомат защиты 1P;
- номинальное напряжение 220–250 В;
- максимальная мощность потребления – 2,5 кВт;
- степень защиты – IP20.

**Комплект поставки:**

- кабель питания – 2 м, вилка IEC 60320 C14, крепеж.

**Способ монтажа:**

- горизонтальный, на 19-дюймовые конструктивы.

Высота	Розетка	Кол-во	Питание	Код
1U	IEC 60320 C13	8	10А	R519IEC8CBC14

## Рамы 19"

### Поворотная рама для шкафов шириной 600 мм

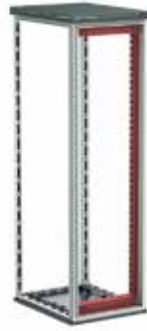
**Назначение:**

- установка 19" оборудования.

**Материал:**

- рама: сталь 1,5 мм, порошковое покрытие RAL 7035;
- поперечина: сталь 2 мм, RAL 7035.

**Отличительные особенности:**

- рама снабжается двумя замками под ключ с двойной бородкой 3 мм;
- угол открытия рамы составляет 180°;
- максимальная глубина монтируемого оборудования до 185 мм;
- расстояние от основной двери до рамы – 80 мм;
- несущая способность – 110 кг.

**Комплект поставки:**

- рама, каркас, монтажные аксессуары.

**Чертежи:** по запросу.

Высота шкафа, Units	Высота рамы, мм	Код
31	1600	R5TIE1660
35	1800	R5TIE1860
40	2000	R5TIE2060
44	2200	R5TIE2260

### Поворотная рама для шкафов шириной 800 мм

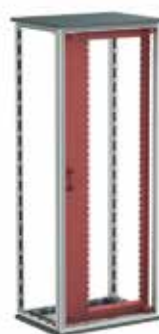
**Назначение:**

- установка 19" оборудования.

**Материал:**

- рама: сталь 1,5 мм, порошковое покрытие RAL 7035;
- поперечина: сталь 2 мм, RAL 7035.

**Отличительные особенности:**

- рама снабжается двумя замками под ключ с двойной бородкой 3 мм;
- угол открытия рамы составляет 180°;
- максимальная глубина монтируемого оборудования до 420 мм;
- расстояние от основной двери до рамы – 80 мм;
- несущая способность – 120 кг.

**Комплект поставки:**

- рама, каркас, монтажные аксессуары.

**Чертежи:** по запросу.

Высота шкафа, Units	Высота рамы, мм	Код
31	1600	R5TIE1680
35	1800	R5TIE1880
40	2000	R5TIE2080
44	2200	R5TIE2280



### Частичная поворотная рама для шкафов шириной 800 мм



**Назначение:** установка 19" оборудования.

**Материал:**

- рама: сталь 1,5 мм, порошковое покрытие RAL 7035;
- поперечина: сталь 2 мм, RAL 7035.

**Отличительные особенности:**

- рама снабжается двумя замками под ключ с двойной бородкой 3 мм;
- угол открытия рамы составляет 180°;
- максимальная глубина монтируемого оборудования – до 420 мм;
- расстояние от основной двери до рамы – 80 мм;
- несущая способность – 3 кг на один юнит;
- монтаж рамы производится с применением рейки R5PDL\*\*.

**Комплект поставки:**

- рама, каркас, монтажные аксессуары.

**Чертежи:** по запросу.

Высота рамы, Units	Код
6	R5TIEP6
9	R5TIEP9
12	R5TIEP12
16	R5TIEP16
18	R5TIEP18

### Поворотная рама, центрированная, для шкафов шириной 800 мм



**Назначение:** установка 19" оборудования.

**Материал:**

- рама: сталь 1,5 мм, порошковое покрытие RAL 7035;
- поперечина: сталь 2 мм, порошковое покрытие RAL 7035.

**Отличительные особенности:**

- рама снабжается двумя замками под ключ с двойной бородкой 3 мм;
- угол открытия рамы составляет 180°;
- максимальная глубина монтируемого оборудования – до 320 мм;
- расстояние от основ. двери до рамы – 80 мм;
- несущая способность – 120 кг.

**Комплект поставки:**

- рама, каркас, монтажные аксессуары.

**Чертежи:** по запросу.

Высота шкафа, мм	Высота рамы, Units	Код
1600	31	R5TIEC1680
1800	35	R5TIEC1880
2000	40	R5TIEC2080
2200	44	R5TIEC2280

### Поворотная рама, центрированная, для шкафов шириной 1000 мм

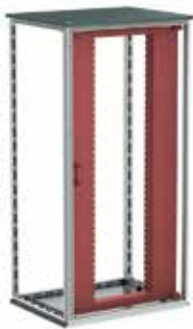

**Назначение:** установка 19" оборудования.

**Материал:**

- рама: сталь 1,5 мм, порошковое покрытие RAL 7035;
- поперечина: сталь 2 мм, порошковое покрытие RAL 7035.

**Отличительные особенности:**

- рама снабжается двумя замками под ключ с двойной бородкой 3 мм;
- угол открытия рамы составляет 180°;
- максимальная глубина монтируемого оборудования – до 530 мм;
- расстояние от основной двери до рамы – 80 мм;
- несущая способность – 100 кг.

**Комплект поставки:**

- рама, каркас, монтажные аксессуары.

**Чертежи:** по запросу.

Высота шкафа, мм	Высота рамы, Units	Код
1600	31	R5TIE16100
1800	35	R5TIE18100
2000	40	R5TIE20100
2200	44	R5TIE22100

## Рама для установки оборудования

**Назначение:**

- установка 19" оборудования.

**Материал:**

- сталь 1,5 мм, порошковое покрытие RAL 7035.

**Отличительные особенности:**

- устанавливается взамен основной двери или задней панели;
- для шкафов шириной 600 мм.

**Комплект поставки:**

- рама, монтажные аксессуары.

**Чертежи:** по запросу.

Высота шкафа, мм	Высота, Units	Код
1400	28	R5CRK1460
1600	33	R5CRK1660
1800	37	R5CRK1860
2000	42	R5CRK2060
2200	46	R5CRK2260

## Поворотная рама для навесного шкафа

**Назначение:** установка 19" оборудования.

**Материал:**

- сталь 1,5 мм, порошковое покрытие RAL 7035.

**Отличительные особенности:**

- рама снабжена двумя замками;
- угол открытия рамы – до 110°;
- рама устанавливается в шкафы шириной 600 мм и глубиной 400 мм;
- максимальная глубина монтируемого оборудования – до 300 мм;
- рама имеет возможность регулировки по глубине, отклонение 40–60 мм.

**Комплект поставки:**

- 19" рама, монтажные аксессуары.

**Чертежи:** стр. 51.

Размеры шкафа			Код
Высота, Units	Высота, мм	Ширина, мм	
3	400	600	R5TIE460
6	400	600	R5TIE461
9	600	600	R5TIE660
12	800	600	R5TIE860
15	800	600	R5TIE861

## Ограничитель угла открытия поворотной 19" рамы

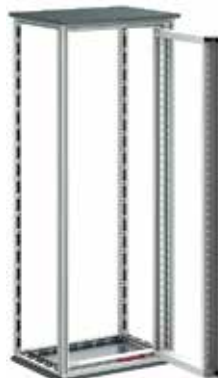
**Назначение:**

- ограничение угла открытия.

**Материал:**

- оцинкованная сталь.

**Отличительные особенности:**

- угол открытия – от 90 до 130°.

**Комплект поставки:**

- ограничитель, монтажные аксессуары.

**Чертежи:**

- стр. 269.

Угол открытия	Код
90°–130°	R5AE03

Комплект крыша и основание

Размеры шкафа		Код			Цвет
Ширина L, мм	Глубина P, мм	Комплект дно и крыша	Комплект крыша с фланцем и основание	Комплект крыша перфорированная и основание	
600	800	R5KTB68	R5KTB68FIT	R5KTB68H50IT	темно-серый
		R5KTB68B	R5KTB68FITB	R5KTB68H50ITB	черный
	1000	R5KTB610	R5KTB610FIT	R5KTB610H50IT	темно-серый
		R5KTB610B	R5KTB610FITB	R5KTB610H50ITB	черный
800	800	R5KTB88	R5KTB88FIT	R5KTB88H50IT	темно-серый
		R5KTB88B	R5KTB88FITB	R5KTB88H50ITB	черный
	1000	R5KTB810	R5KTB810FIT	R5KTB810H50IT	темно-серый
		R5KTB810B	R5KTB810FITB	R5KTB810H50ITB	черный

Комплект крыша перфорированная и основание R5KTB\*\*H50IT\*\*

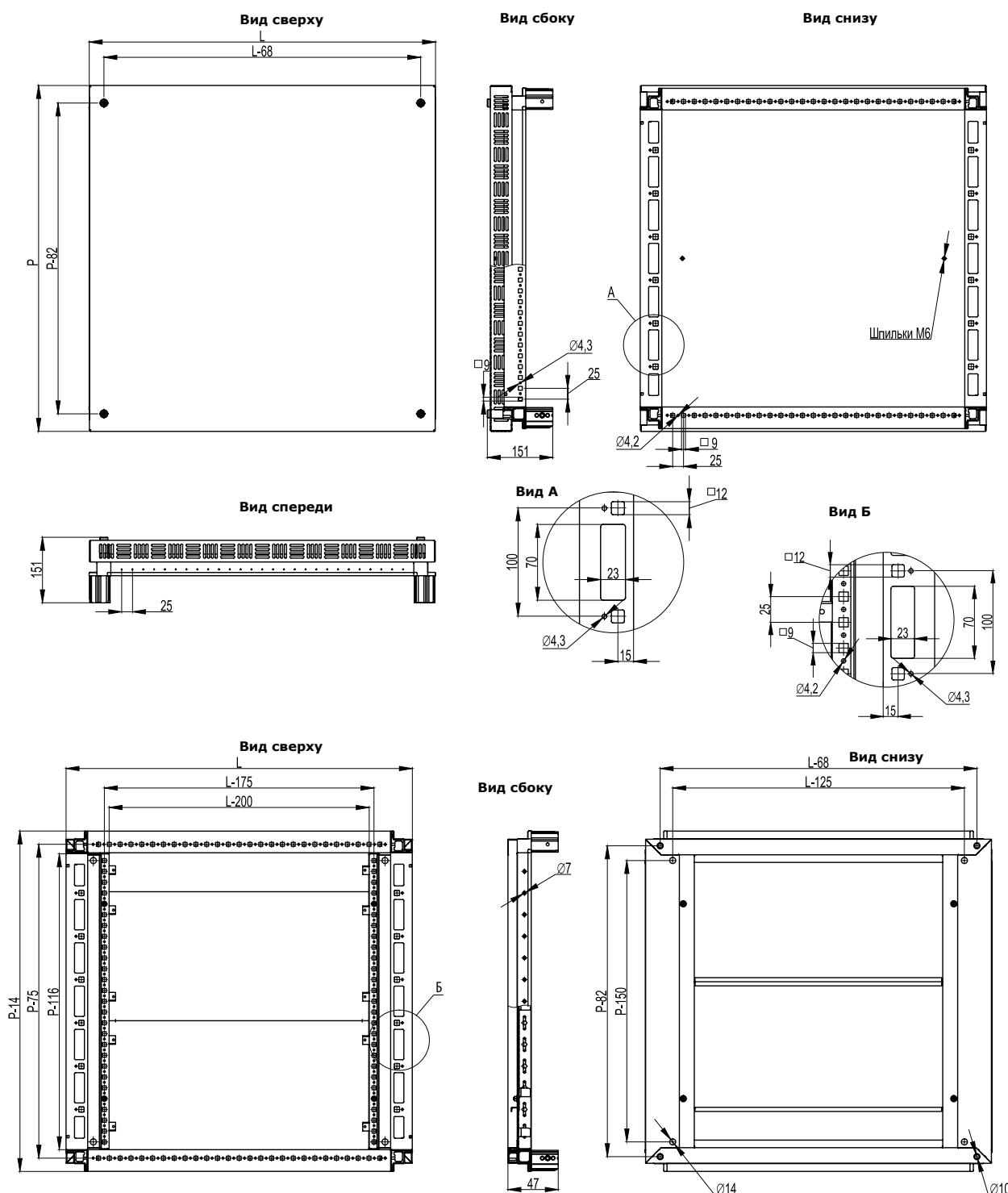

**Комплект крыша с фланцем и основание R5КТВ\*\*FIT**

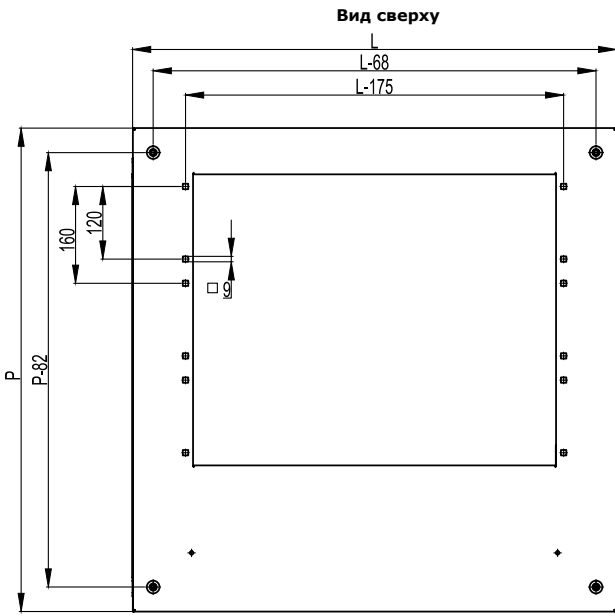

**Вид сбоку**

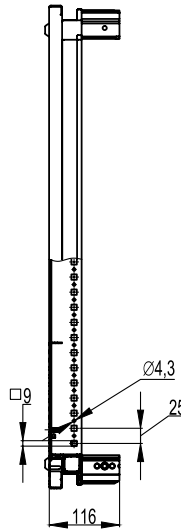

**Вид снизу**

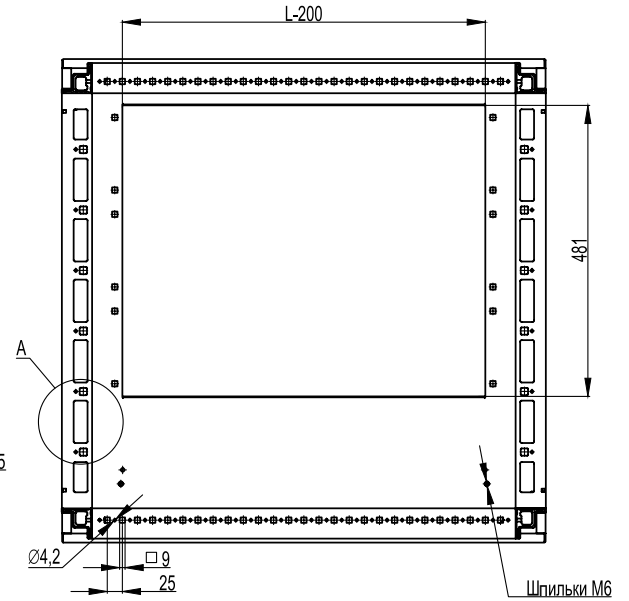

**Вид спереди**

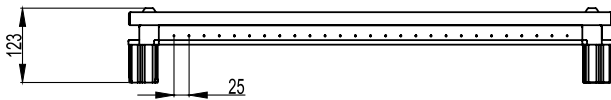

**Вид А**

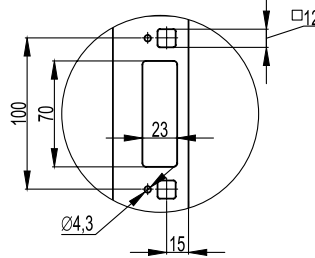

**Вид сверху**

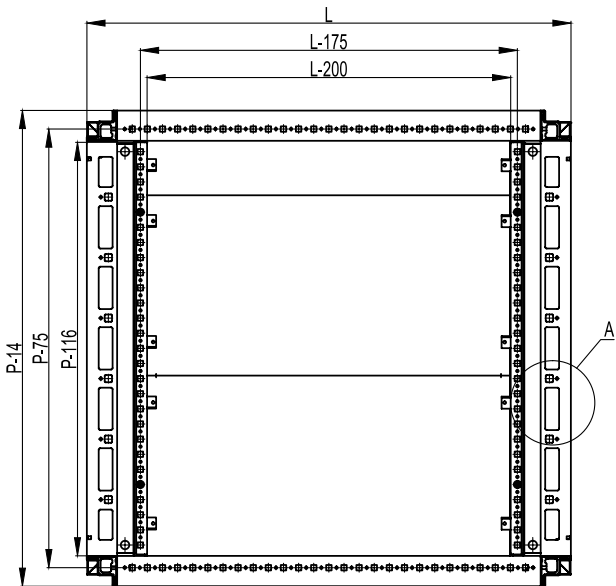

**Вид сбоку**

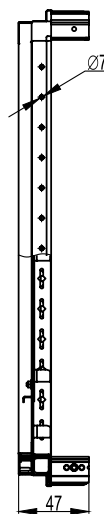

**Вид снизу**

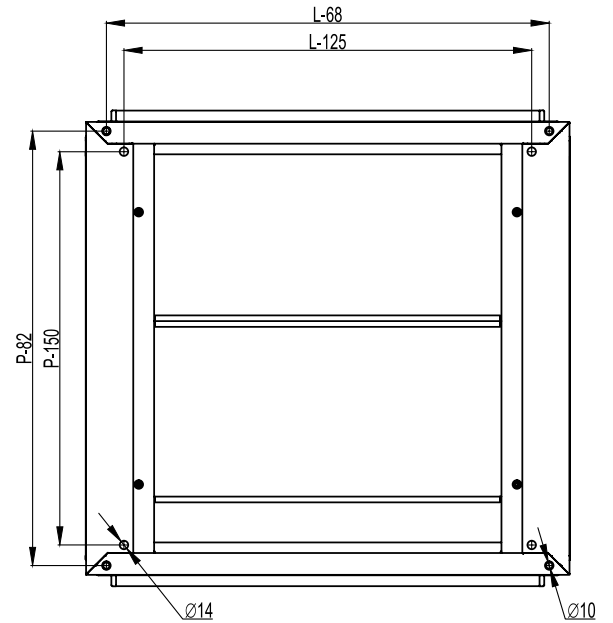

**Вид А**

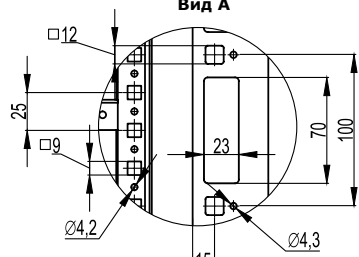

**Панель с щеточным кабельным вводом для крыши с фланцем**

Ширина крыши L, мм	Цвет темно-серый	Цвет черный
600	R5FSIT600	R5FSIT600B
800	R5FSIT800	R5FSIT800B

**Фальшпанель для крыши**

Ширина крыши L, мм	Цвет темно-серый	Цвет черный
600	R5FCIT600	R5FCIT600B
800	R5FCIT800	R5FCIT800B

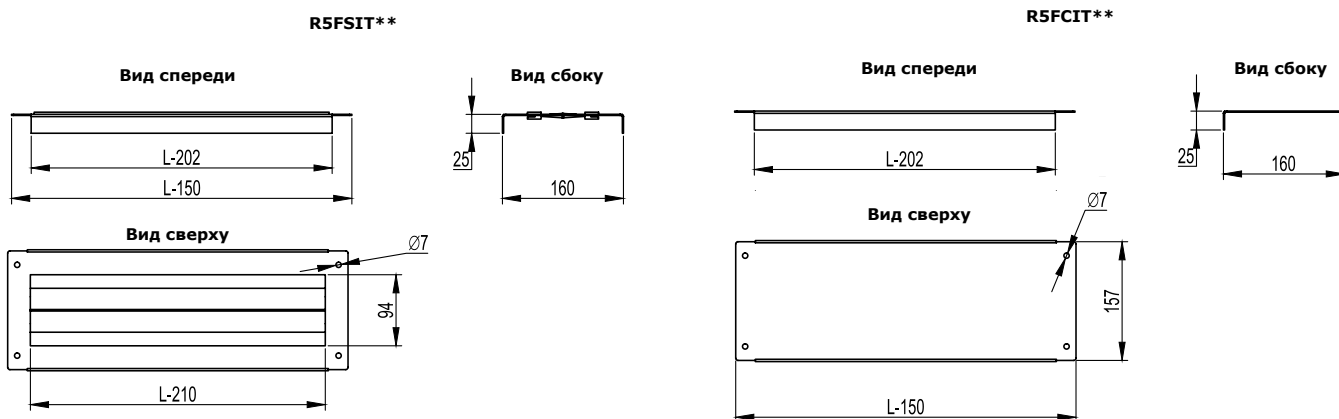

**Перфорированная дверь**

Размеры шкафа			Код RAL 7035	Код RAL 9005
Высота, Units	Высота H, мм	Ширина L, мм		
24	1200	600	R5ITCPRMM1260	R5ITCPRMM1260B
		800	R5ITCPRMM1280	R5ITCPRMM1280B
38	1800	600	R5ITCPRMM1860	R5ITCPRMM1860B
		800	R5ITCPRMM1880	R5ITCPRMM1880B
42	2000	600	R5ITCPRMM2060	R5ITCPRMM2060B
		800	R5ITCPRMM2080	R5ITCPRMM2080B
47	2200	600	R5ITCPRMM2260	R5ITCPRMM2260B
		800	R5ITCPRMM2280	R5ITCPRMM2280B

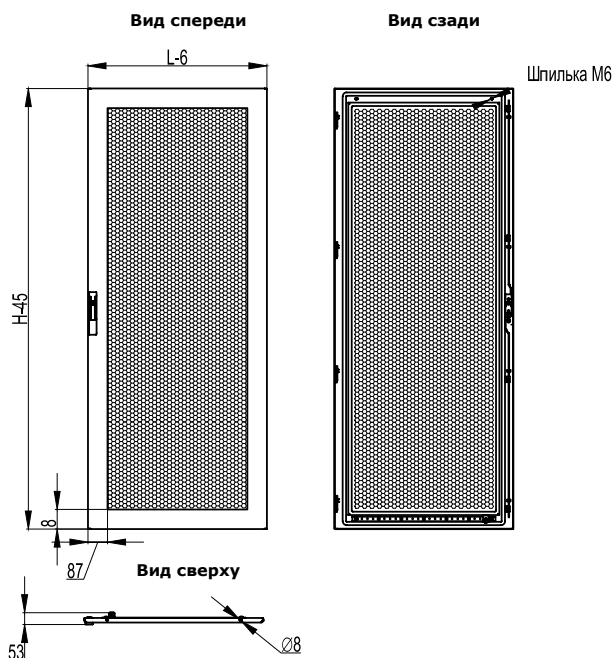

**Дверь с тонированным стеклом**

Размеры шкафа			Код RAL 7035	Код RAL 9005
Высота, Units	Высота H, мм	Ширина L, мм		
24	1200	600	R5ITCPTED1260	R5ITCPTED1260B
		800	R5ITCPTED1280	R5ITCPTED1280B
38	1800	600	R5ITCPTED1860	R5ITCPTED1860B
		800	R5ITCPTED1880	R5ITCPTED1880B
42	2000	600	R5ITCPTED2060	R5ITCPTED2060B
		800	R5ITCPTED2080	R5ITCPTED2080B
47	2200	600	R5ITCPTED2260	R5ITCPTED2260B
		800	R5ITCPTED2280	R5ITCPTED2280B

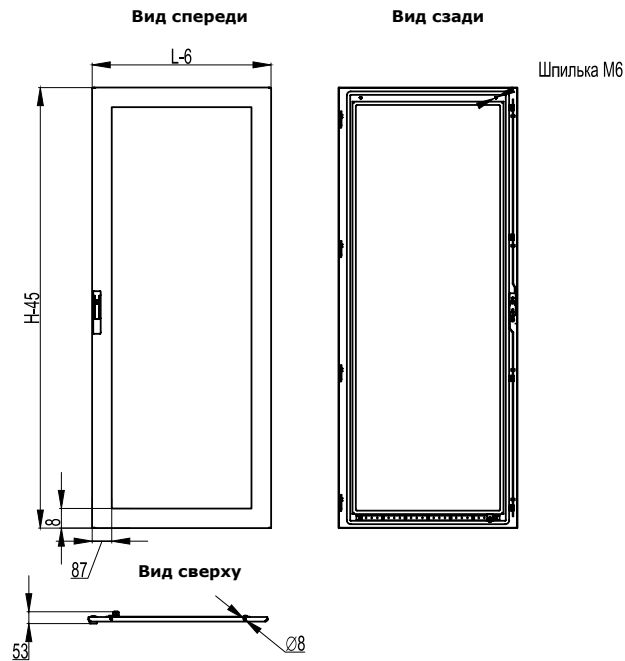

**Комплект вертикальных стоек R5KMN\*\***

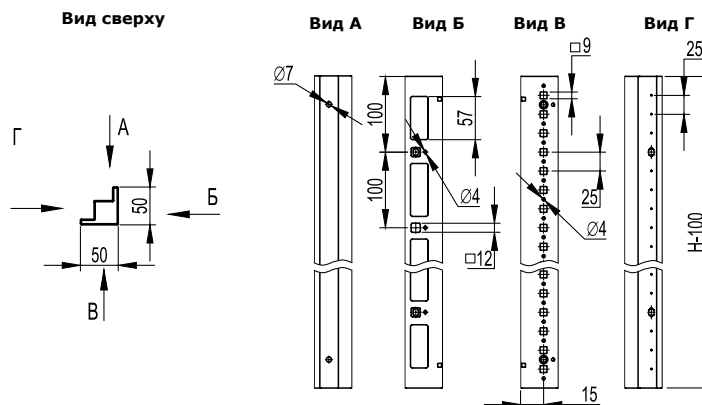
Размеры шкафа		Код RAL 7035	Код RAL 9005
Высота, Units	Высота H, мм		
24	1200	R5KMN12	R5KMN12B
38	1800	R5KMN18	R5KMN18B
42	2000	R5KMN20	R5KMN20B
47	2200	R5KMN22	R5KMN22B

**Комплект вертикальных стоек R5KMN\*\***

Сплошная дверь

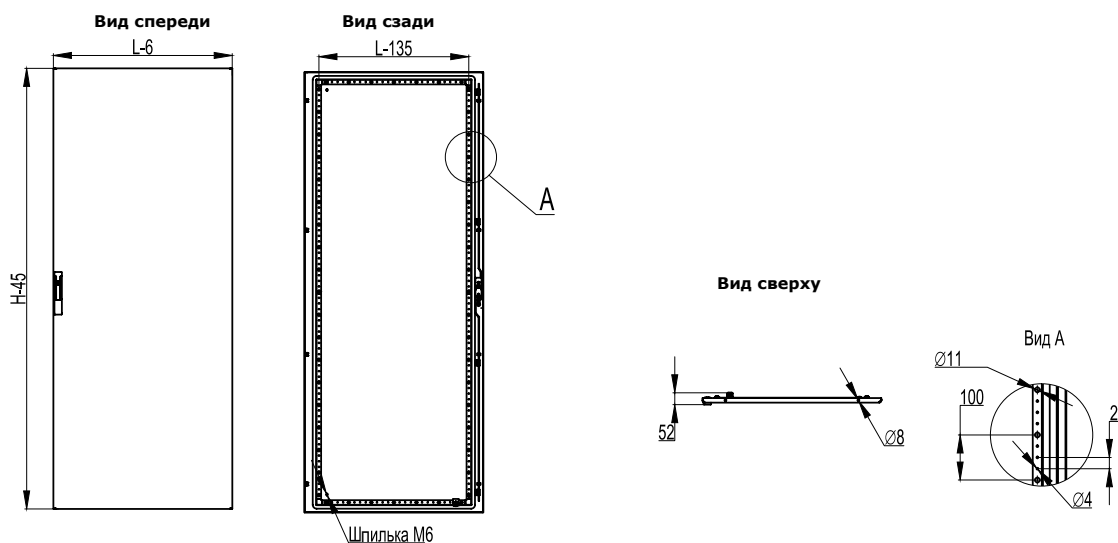
Размеры шкафа			Код RAL 7035	Код RAL 9005
Высота, Units	Высота H, мм	Ширина L, мм		
24	1200	600	R5ITCPE1260	R5ITCPE1260B
		800	R5ITCPE1280	R5ITCPE1280B
38	1800	600	R5ITCPE1860	R5ITCPE1860B
		800	R5ITCPE1880	R5ITCPE1880B
42	2000	600	R5ITCPE2060	R5ITCPE2060B
		800	R5ITCPE2080	R5ITCPE2080B
47	2200	600	R5ITCPE2260	R5ITCPE2260B
		800	R5ITCPE2280	R5ITCPE2280B



Боковые панели с замком

Размеры шкафа			Код RAL 7035	Код RAL 9005
Высота, Units	Высота H, мм	Ширина L, мм		
24	1200	800	R5ITCPELK1280	R5ITCPELK1280B
		1000	R5ITCPELK12100	R5ITCPELK12100B
38	1800	800	R5ITCPELK1880	R5ITCPELK1880B
		1000	R5ITCPELK18100	R5ITCPELK18100B
42	2000	800	R5ITCPELK2080	R5ITCPELK2080B
		1000	R5ITCPELK20100	R5ITCPELK20100B
47	2200	800	R5ITCPELK2280	R5ITCPELK2280B
		1000	R5ITCPELK22100	R5ITCPELK22100B

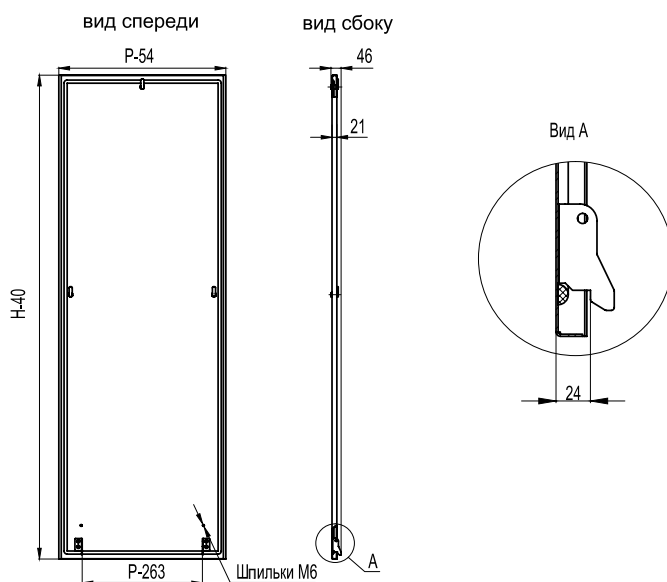



**Цоколь перфорированный, с отверстием для щеточного ввода**

Размеры шкафа		Код RAL 7011	Код RAL 9005
Ширина L, мм	Глубина P, мм		
600	800	R5ZEIT681	R5ZEIT681B
	1000	R5ZEIT610	R5ZEIT610B
800	800	R5ZEIT881	R5ZEIT881B
	1000	R5ZEIT810	R5ZEIT810B

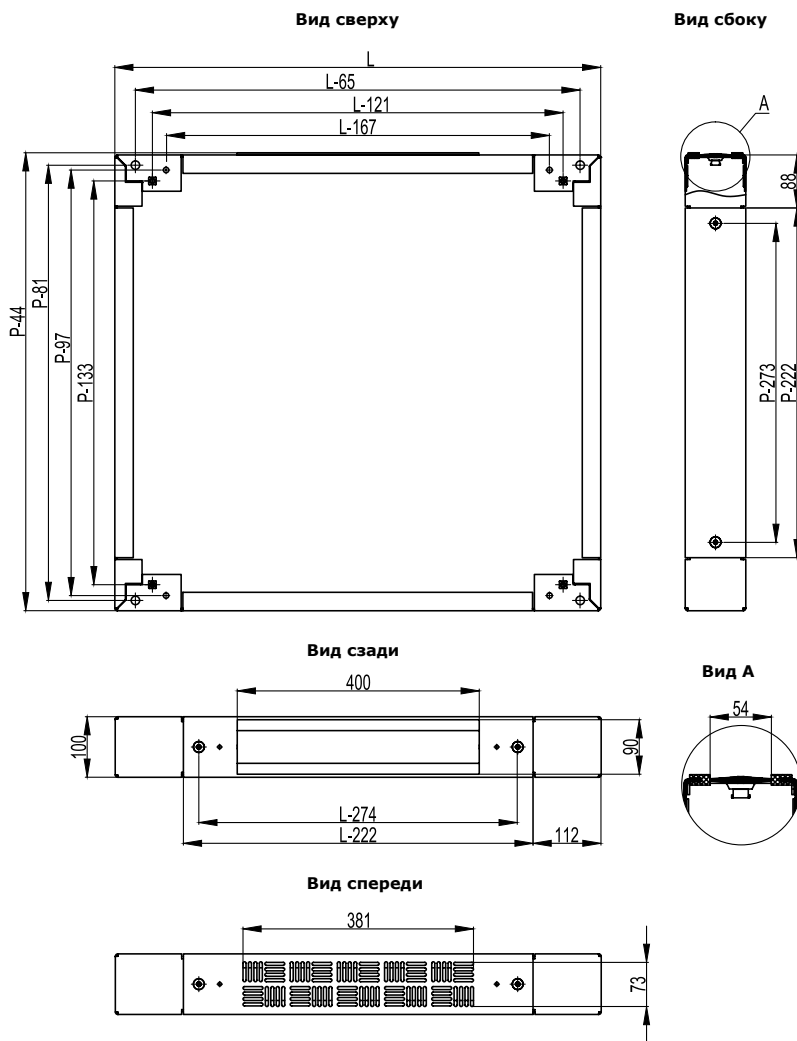

### Вертикальный С-образный профиль для 19" оборудования

Высота шкафа Н, мм	Высота, Units	Код
1200	24	R5MCRE12ITC
1800	38	R5MCRE18ITC
2000	42	R5MCRE20ITC
2200	47	R5MCRE22ITC

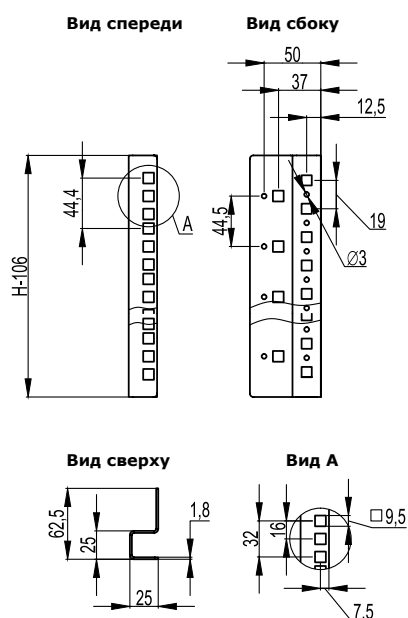

### Вертикальный L-образный профиль для 19" оборудования

Высота шкафа Н, мм	Высота, Units	Код
1200	24	R5MCRE12ITL
1800	38	R5MCRE18ITL
2000	42	R5MCRE20ITL
2200	47	R5MCRE22ITL

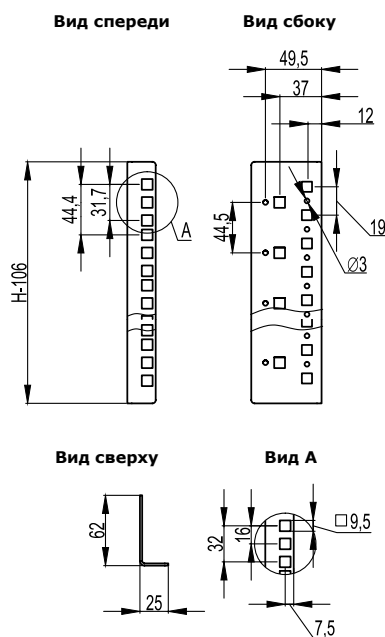

**Монтажный комплект R5MCRE01IT для установки 19" стоек в шкафах шириной 800 мм**

**Вид спереди**

**Вид сбоку**

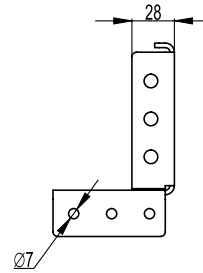
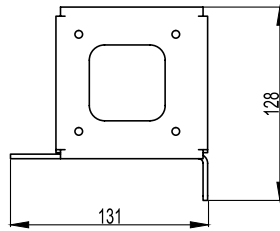
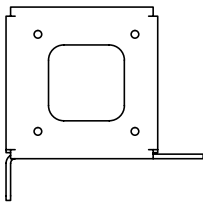
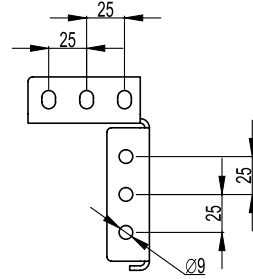
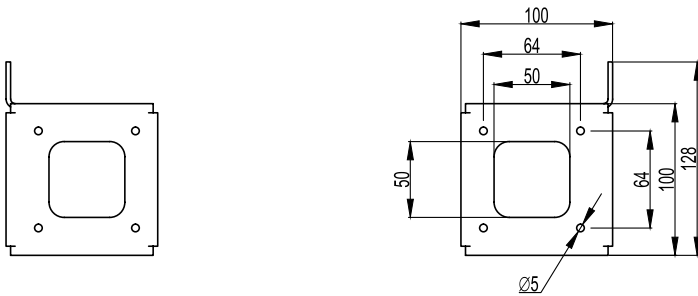

**Вид сверху**

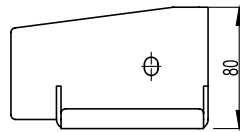
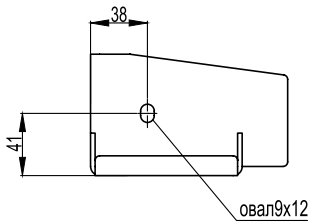

**Кронштейн R5MCRE02IT для крепления 19" направляющих на рейки R5PDL\*\***

**Вид спереди**

**Вид сбоку**

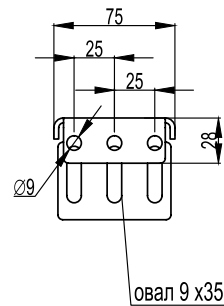
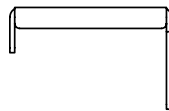
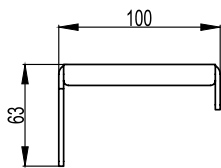

**Вид сверху**

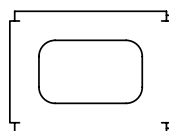
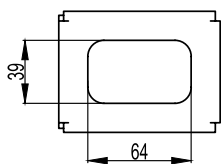

**Полка стационарная перфорированная**

Тип профиля	Высота, Units	Глубина шкафа Р, мм	Код RAL 7035	Код RAL 9005
L	1	800	R5RFLIT80	R5RFLIT80B
	1	1000	R5RFLIT100	R5RFLIT100B
C	1	800	R5RFCIT80	R5RFCIT80B
	1	1000	R5RFCIT100	R5RFCIT100B

Вид сверху

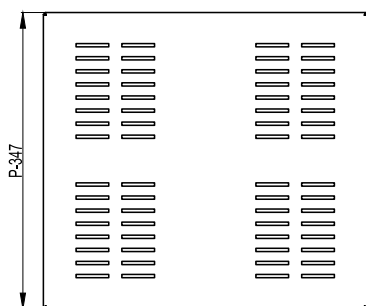

R5RFLIT\*\*

Вид сбоку

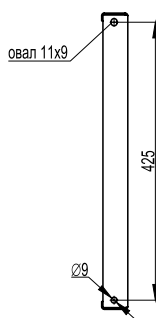

Вид спереди

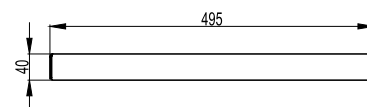

Вид сверху

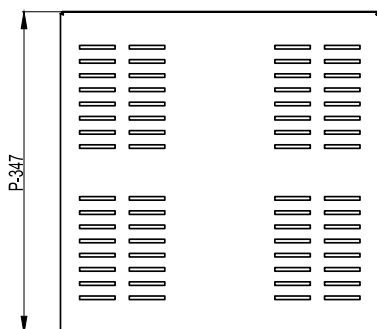

R5RFCIT\*\*

Вид сбоку

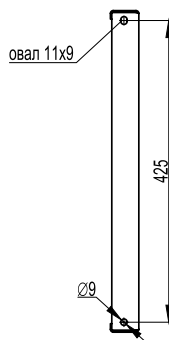

Вид спереди

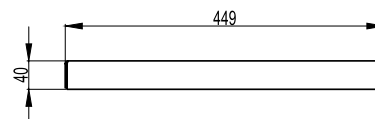

**Полка регулируемая по глубине**

Высота, Units	Глубина шкафа Р, мм	Код RAL 7035	Код RAL 9005
1	600-800-1000	R5RERIT810	R5RERIT810B

Вид сверху

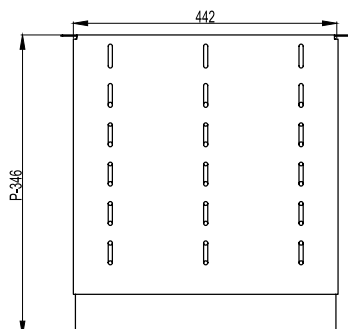

Вид спереди

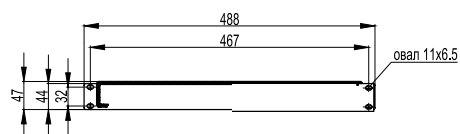

**Полка консольная**

Высота, Units	Глубина P, мм	Код RAL 7035	Код RAL 9005
2	250	R5RFIT250	R5RFIT250B
	400	R5RFIT400	R5RFIT400B

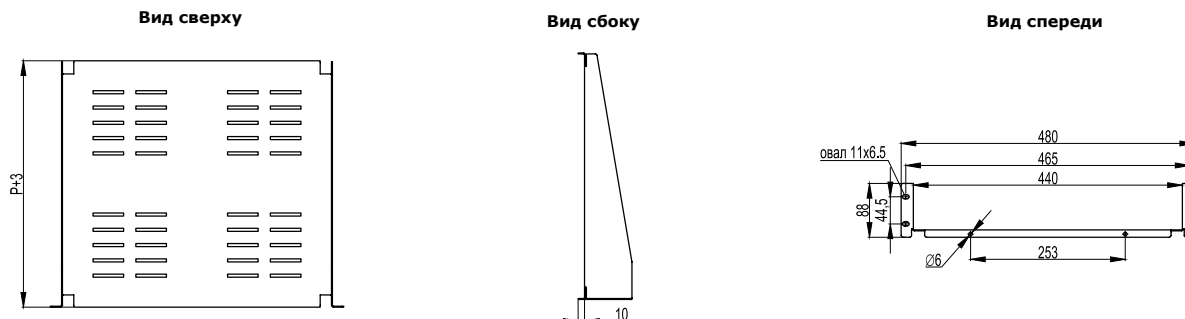
**Выдвижная перфорированная полка**

Высота, Units	Глубина P, мм	Код RAL 7035	Код RAL 9005
1	500	R5REIT6880	R5REIT6880B
	700	R5REIT68100	R5REIT68100B

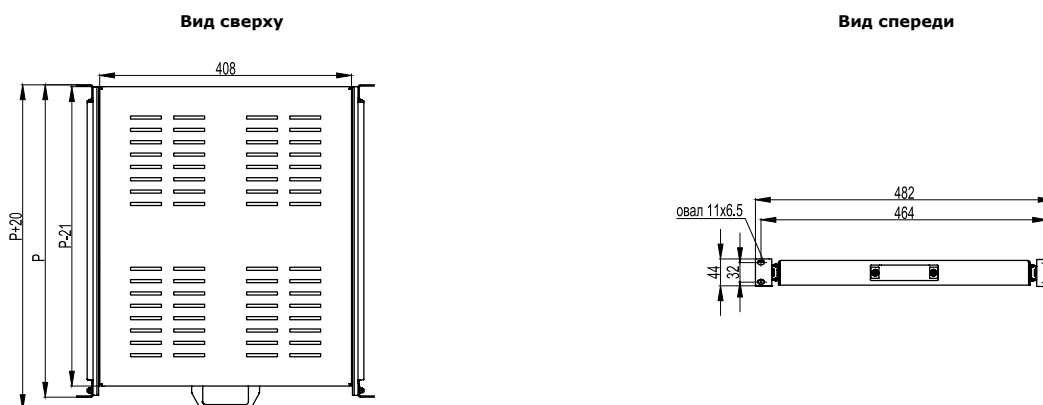

**Выдвижная полка для клавиатуры**

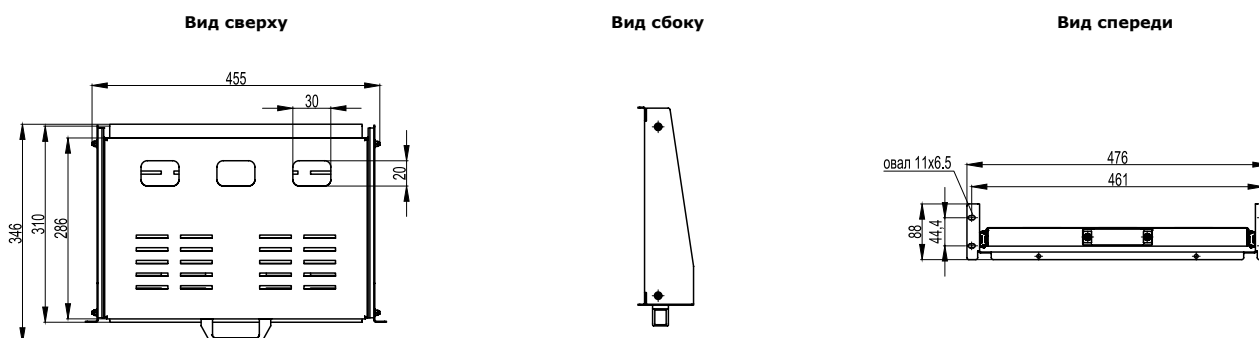
Высота, Units	Глубина P, мм	Код RAL 7035	Код RAL 9005
2	300	R5REIT30	R5REIT30B

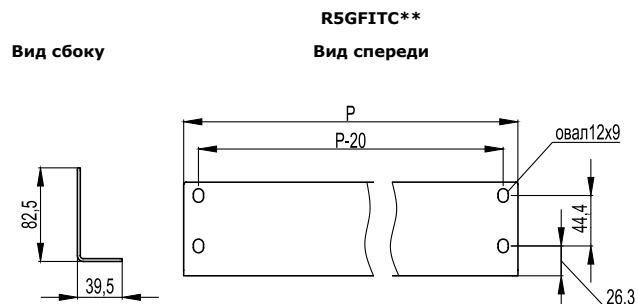
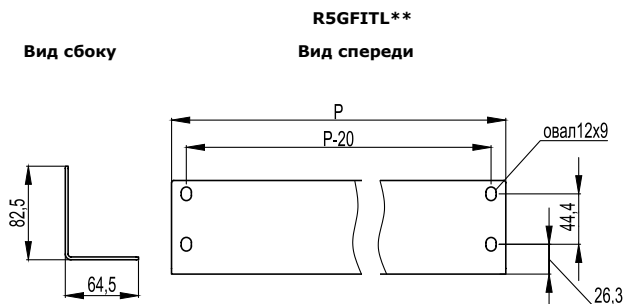

### Уголок для установки тяжелого оборудования

Глубина шкафа P, мм	Код для крепления на С-профиль	Код для крепления на L-профиль
800	R5GFITC800	R5GFITL800
1000	R5GFITC1000	R5GFITL1000



### Уголок регулируемый для установки тяжелого оборудования

Глубина шкафа P, мм	P1, мм	P2, мм	Код
800	600	383,5	R5GRIT800
1000	800	583,5	R5GRIT1000

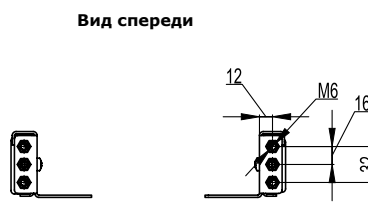
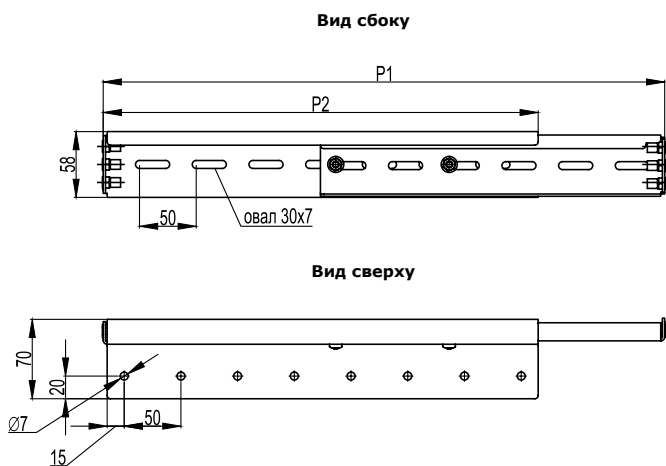

### Ограничитель угла поворотной рамы R5AE03

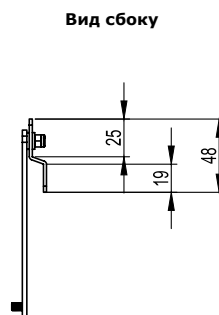
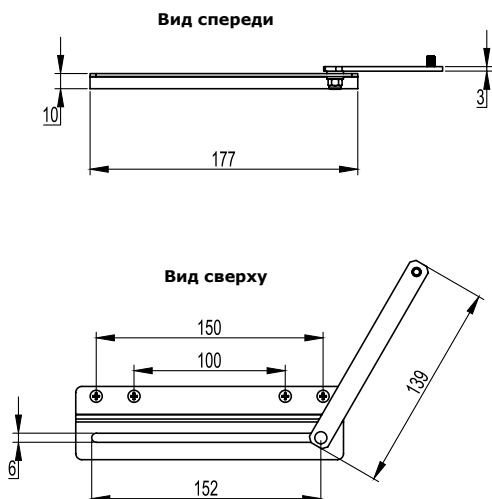

**19" кабельный ввод с щеточным буртиком**

Высота, Units	Код RAL 7035	Код RAL 9005
1	R5SPZ191HE	R5SPZ191HEB

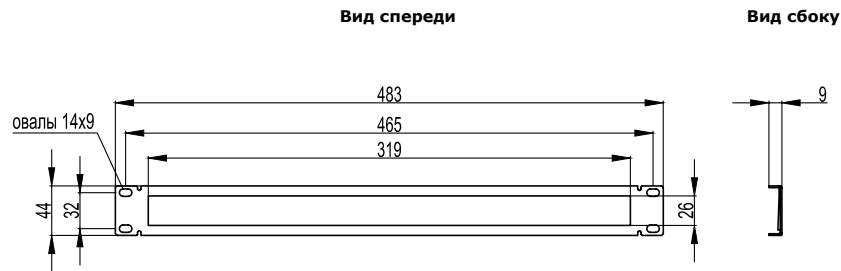
**Модульный блок 19" с DIN-рейкой, 3U**

Высота, Units	Код RAL 7035	Код RAL 9005
3	R5CMDIT3HE	R5CMDIT3HEB

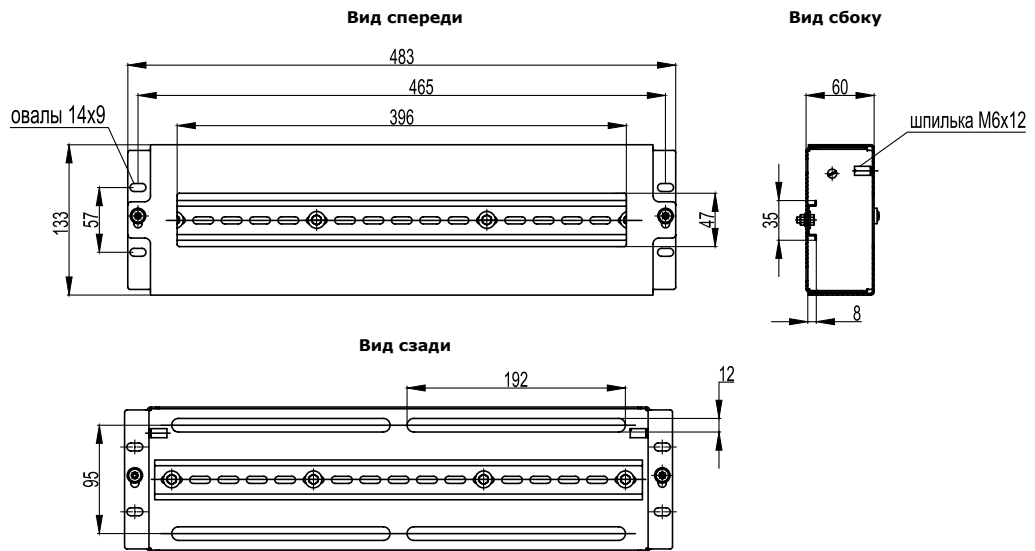
**Кабельный органайзер**

Высота, Units	Цвет серый	Цвет черный
1	R5PC191HE	R5PC191HEB

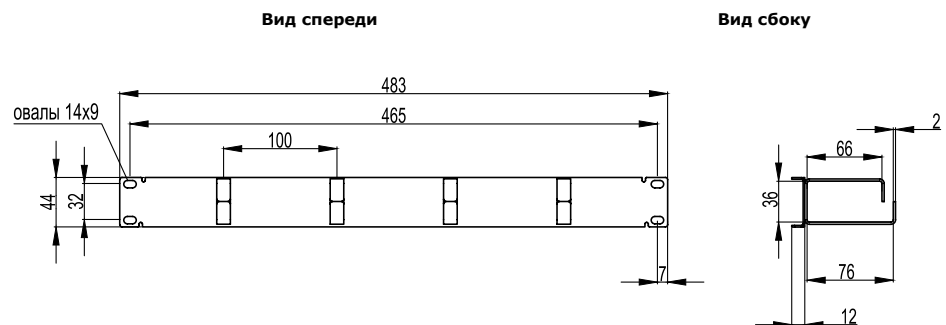



Кабельный органайзер с проходными отверстиями

Высота, Units	Цвет серый	Цвет черный
1	R5PCF191HE	R5PCF191HEB

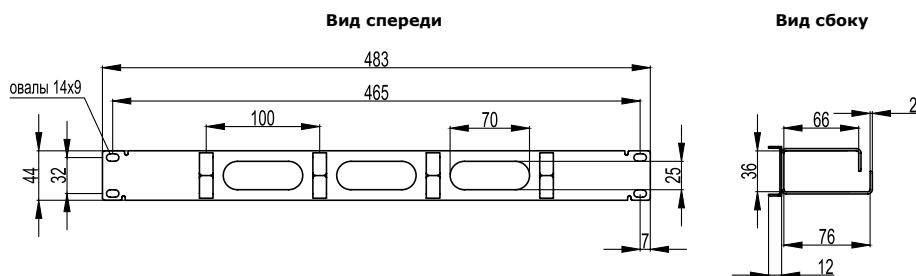

Вентиляторная потолочная панель

Ширина шкафа, мм	Количество вентиляторов	Цвет серый	Цвет черный
600	2	R5VSIT6002F	R5VSIT6002FB
	4	R5VSIT6004F	R5VSIT6004FB
800	3	R5VSIT8003F	R5VSIT8003FB
	6	R5VSIT8006F	R5VSIT8006FB

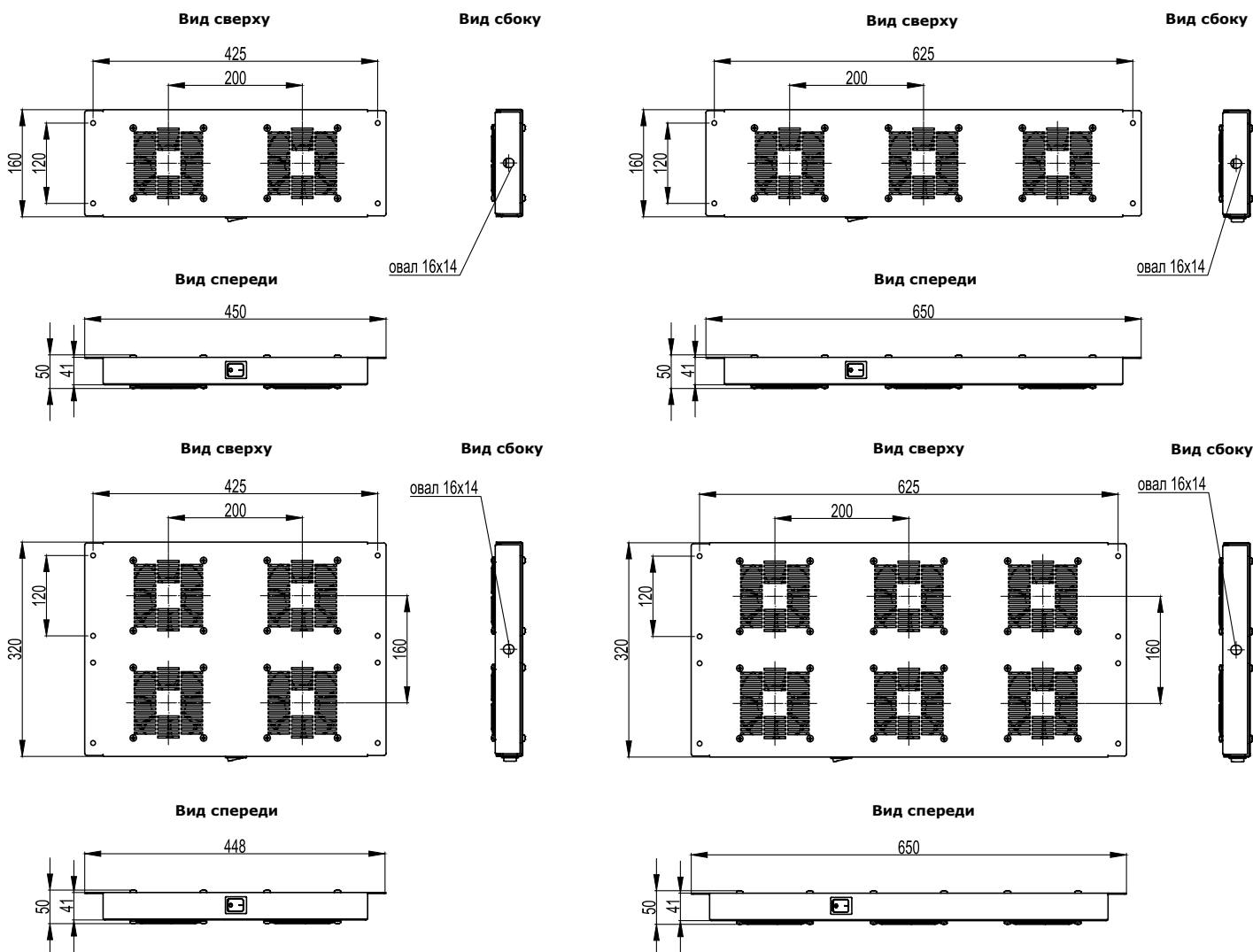

**Глухая панель R5PRK\*\***

Высота панели H, мм	Высота, Units	Код
43,6	1	R5PRK1
88	2	R5PRK2
132,5	3	R5PRK3
177	4	R5PRK4
221,5	5	R5PRK5
266	6	R5PRK6
310,5	7	R5PRK7
355	8	R5PRK8
399	9	R5PRK9
443,5	10	R5PRK10
488	11	R5PRK11
532,5	12	R5PRK12

**Направляющая R5SCRK01 для 19" оборудования**
