

**Комунальне
і побутове
освітлення**

Світильники серії НПП із корпусом з алюмінієвого сплаву

Світильники призначені для внутрішнього освітлення громадських та виробничих приміщень і для зовнішнього освітлення.

Конструкція світильника і використані матеріали забезпечують високу механічну міцність і захист від проникнення пилу і вологи по класу IP54.



Особливості

- Корпус і захисна решітка світильника виготовлені зі стійкого до корозії алюмінієвого сплаву, покритого термостійкою фарбою.
- Плафон світильника – із загартованого термостійкого матового скла, для моделі 3006 – із полікарбонату.
- Керамічний патрон E27.
- Тип джерела світла – лампа розжарювання, світлодіодна або компактна люмінесцентна лампи.
- Антикорозійне покриття металовиробів та інших металевих деталей.

- Гумові стопорні кільця для запобігання випаданню гвинтів кріплення.
- Колір: білий, чорний, сірий (тільки для моделі 3006).

В комплект поставки входять:

- світильник,
- термостійкі трубки для мережевих дротів,
- саморізи,
- інструкція з монтажу та паспорт.

Технічні характеристики:

Номінальна напруга, В	230~
Мінімальна відстань до об'єкта, що освітлюється, м	0,5
Клас захисту від ураження електричним струмом	I
Ступінь захисту	IP54 IP33 (для НПП 9101)
Перетин під'єднаних провідників, мм ²	0,75 ÷ 1,5
Діапазон робочих температур, °С	-45 ÷ +100

НПП 1301, НПП 1101

Тип	Артикул	Максимальна потужність лампи, Вт	Максимальні розміри ламп, мм		Маса, кг	Колір	Спосіб установки
			довжина	діаметр			
НПП 1301	LNPP0-1301-1-060-K01 LNPP0-1301-1-60-K02	60	90	65	0,95	білий чорний	накладний, настінно- стельовий
НПП 1101	LNPP0-1101-1-100-K01 LNPP0-1101-1-100-K02	100	140	65	1,6	білий чорний	накладний, настінно- стельовий

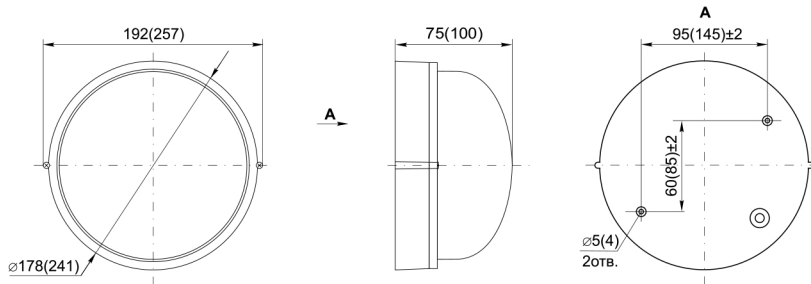

В скобках вказані розміри для НПП 1101



НПП 1302, НПП 1102

Тип	Артикул	Максимальна потужність лампи, Вт	Максимальні розміри ламп, мм		Маса, кг	Колір	Спосіб установки
			довжина	діаметр			
НПП 1302	LNPP0-1302-1-060-K01 LNPP0-1302-1-060-K02	60	90	65	0,95	білий чорний	накладний, настінно- стельовий
НПП 1102	LNPP0-1102-1-100-K01 LNPP0-1102-1-100-K02	100	140	65	1,6	білий чорний	накладний, настінно- стельовий

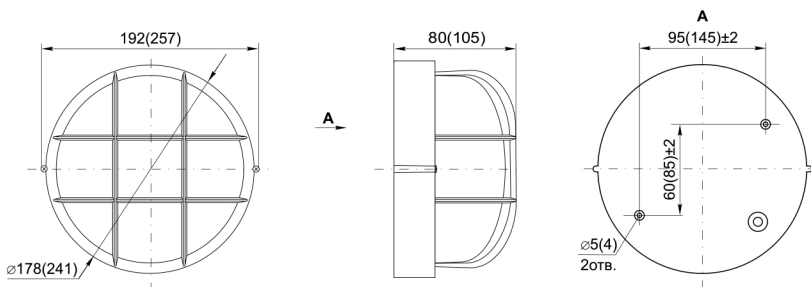

В скобках вказані розміри для НПП 1102



НПП 1303, НПП 1103

Тип	Артикул	Максимальна потужність лампи, Вт	Максимальні розміри ламп, мм		Маса, кг	Колір	Спосіб установки
			довжина	діаметр			
НПП 1303	LNPP0-1303-1-060-K01 LNPP0-1303-1-060-K02	60	90	65	0,95	білий чорний	накладний, настінний
НПП 1103	LNPP0-1103-1-100-K01 LNPP0-1103-1-100-K02	100	140	65	1,6	білий чорний	накладний, настінний

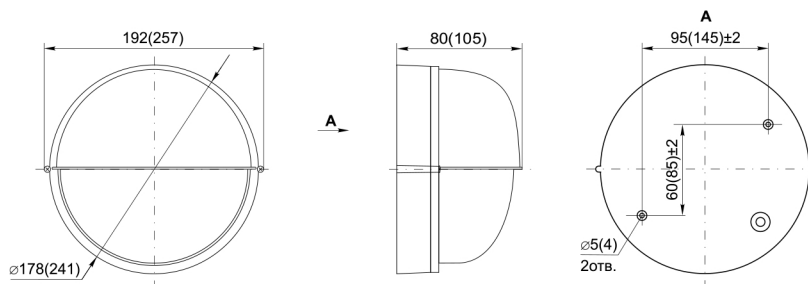

В скобках вказані розміри для НПП 1103



НПП 1304, НПП 1104

Тип	Артикул	Максимальна потужність лампи, Вт	Максимальні розміри ламп, мм		Маса, кг	Колір	Спосіб установки
			довжина	діаметр			
НПП 1304	LNPP0-1304-1-060-K01 LNPP0-1304-1-060-K02	60	90	65	0,95	білий чорний	накладний, настінно-стельовий
НПП 1104	LNPP0-1104-1-100-K01 LNPP0-1104-1-100-K02	100	140	65	1,6	білий чорний	накладний, настінно-стельовий

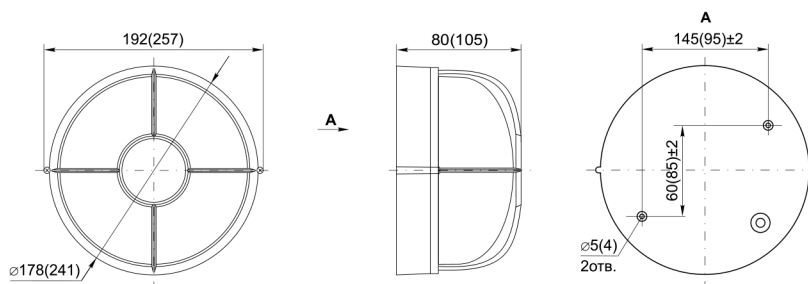

В скобках вказані розміри для НПП 1104



НПП 1306, НПП 1106

Тип	Артикул	Максимальна потужність лампи, Вт	Максимальні розміри ламп, мм		Маса, кг	Колір	Спосіб установки
			довжина	діаметр			
НПП 1306	LNPP0-1306-1-060-K01 LNPP0-1306-1-060-K02	60	90	65	0,95	білий чорний	накладний, настінно-стельовий
НПП 1106	LNPP0-1106-1-100-K01 LNPP0-1106-1-100-K02	100	140	65	1,6	білий чорний	накладний, настінно-стельовий

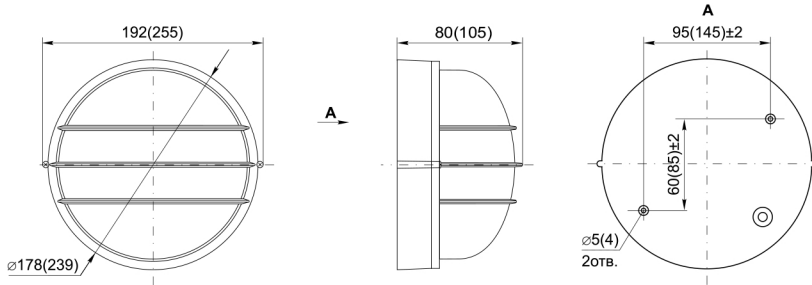

В скобках вказані розміри для НПП 1106



НПП 1307, НПП 1107

Тип	Артикул	Максимальна потужність лампи, Вт	Максимальні розміри ламп, мм		Маса, кг	Колір	Спосіб установки
			довжина	діаметр			
НПП 1307	LNPP240-1307-1-060-K01 LNPP0-1307-1-060-K02	60	90	65	0,95	білий чорний	накладний, настінний
НПП 1107	LNPP0-1107-1-100-K01 LNPP0-1107-1-100-K02	100	140	65	1,6	білий чорний	накладний, настінний

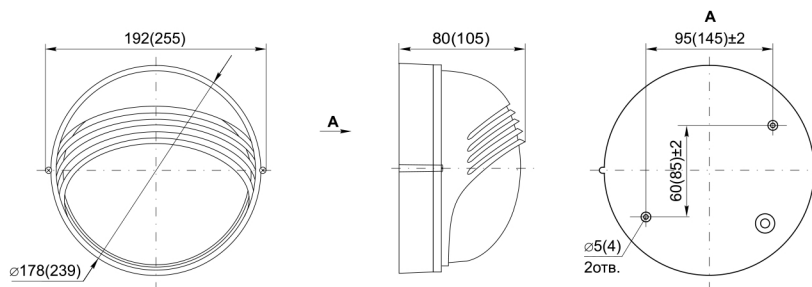

В скобках вказані розміри для НПП 1107



НПП 1308, НПП 1108



Тип	Артикул	Максимальна потужність лампи, Вт	Максимальні розміри ламп, мм		Маса, кг	Колір	Спосіб установки
			довжина	діаметр			
НПП 1308	LNPP0-1308-1-060-K01 LNPP0-1308-1-060-K02	60	90	65	0,95	білий чорний	накладний, настінно- стельовий
НПП 1108	LNPP0-1108-1-100-K01 LNPP0-1108-1-100-K02	100	140	65	1,6	білий чорний	накладний, настінно- стельовий

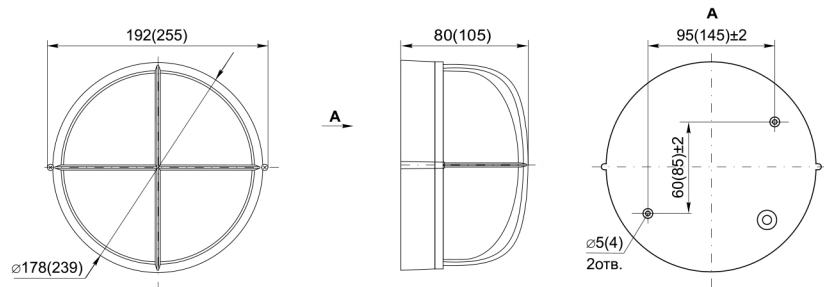

В скобках вказані розміри для НПП 1108



НПП 1401, НПП 1201



Тип	Артикул	Максимальна потужність лампи, Вт	Максимальні розміри ламп, мм		Маса, кг	Колір	Спосіб установки
			довжина	діаметр			
НПП 1401	LNPP0-1401-1-060-K01 LNPP0-1401-1-060-K02	60	110	65	0,95	білий чорний	накладний, настінно- стельовий
НПП 1201	LNPP0-1201-1-100-K01 LNPP0-1201-1-100-K02	100	180	80	1,6	білий чорний	накладний, настінно- стельовий

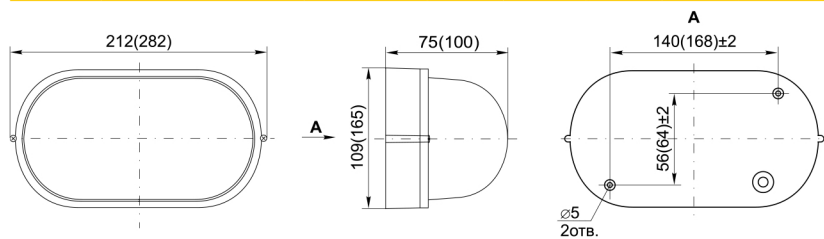

В скобках вказані розміри для НПП 1201



НПП 1402, НПП 1202

Тип	Артикул	Максимальна потужність лампи, Вт	Максимальні розміри ламп, мм		Маса, кг	Колір	Спосіб установки
			довжина	діаметр			
НПП 1402	LNPP0-1402-1-060-K01 LNPP0-1402-1-060-K02	60	110	65	0,95	білий чорний	накладний, настінно- стельовий
НПП 1202	LNPP0-1202-1-100-K01 LNPP0-1202-1-100-K02	100	180	80	1,6	білий чорний	накладний, настінно- стельовий

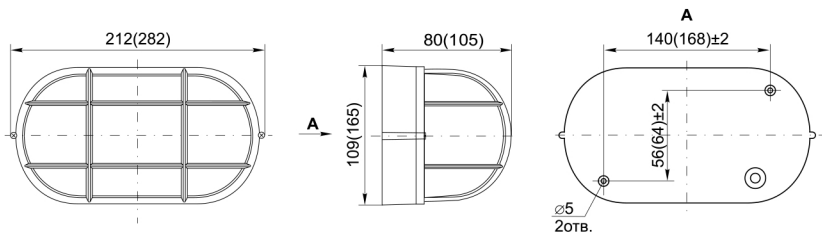

В скобках вказані розміри для НПП 1202



НПП 1403, НПП 1203

Тип	Артикул	Максимальна потужність лампи, Вт	Максимальні розміри ламп, мм		Маса, кг	Колір	Спосіб установки
			довжина	діаметр			
НПП 1403	LNPP0-1403-1-060-K01 LNPP0-1403-1-060-K02	60	110	65	0,95	білий чорний	накладний, настінний
НПП 1203	LNPP0-1203-1-100-K01 LNPP0-1203-1-100-K02	100	180	80	1,6	білий чорний	накладний, настінний

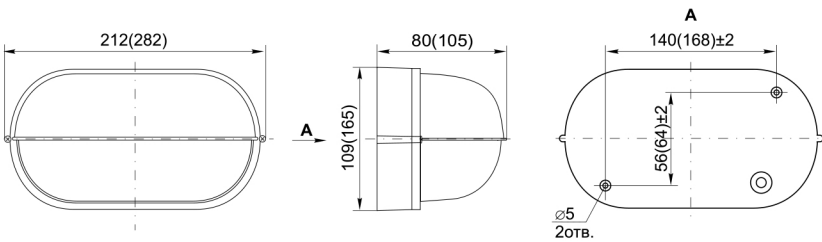

В скобках вказані розміри для НПП 1203



НПП 1406, НПП 1206

Тип	Артикул	Максимальна потужність лампи, Вт	Максимальні розміри ламп, мм		Маса, кг	Колір	Спосіб установки
			довжина	діаметр			
НПП 1406	LNPP0-1406-1-060-K01 LNPP0-1406-1-060-K02	60	110	65	0,95	білий чорний	накладний, настінно- стельовий
НПП 1206	LNPP0-1206-1-100-K01 LNPP0-1206-1-100-K02	100	180	80	1,6	білий чорний	накладний, настінно- стельовий

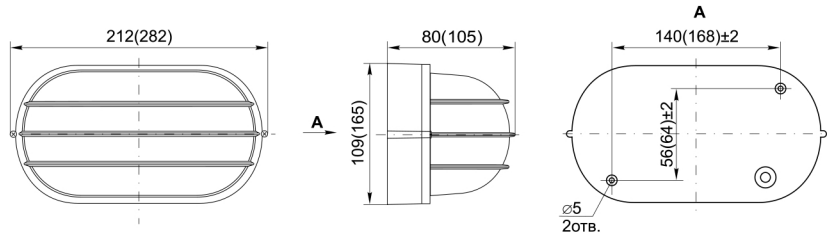

В скобках вказані розміри для НПП 1206



НПП 1407, НПП 1207

Тип	Артикул	Максимальна потужність лампи, Вт	Максимальні розміри ламп, мм		Маса, кг	Колір	Спосіб установки
			довжина	діаметр			
НПП 1407	LNPP0-1407-1-060-K01 LNPP0-1407-1-060-K02	60	110	65	0,95	білий чорний	накладний, настінний
НПП 1207	LNPP0-1207-1-100-K01 LNPP0-1207-1-100-K02	100	180	80	1,6	білий чорний	накладний, настінний

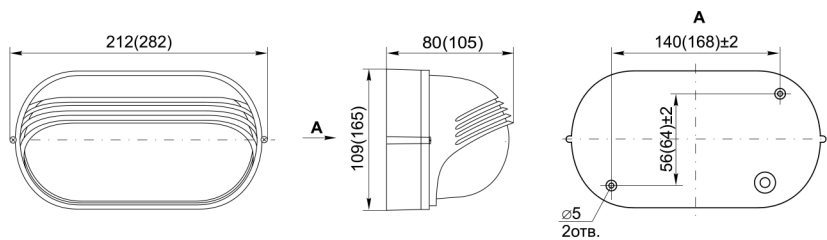

В скобках вказані розміри для НПП 1207



НПП 1408, НПП 1208

Тип	Артикул	Максимальна потужність лампи, Вт	Максимальні розміри ламп, мм		Маса, кг	Колір	Спосіб установки
			довжина	діаметр			
НПП 1408	LNPP0-1408-1-060-K01 LNPP0-1408-1-060-K02	60	110	65	0,95	білий чорний	накладний, настінно- стельовий
НПП 1208	LNPP0-1208-1-100-K01 LNPP0-1208-1-100-K02	100	180	80	1,6	білий чорний	накладний, настінно- стельовий

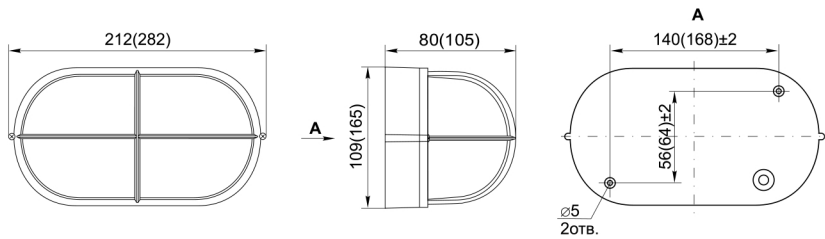
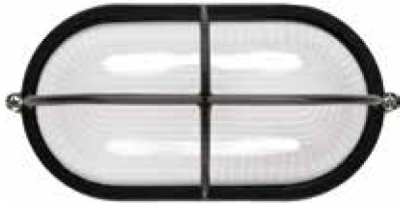

В скобках вказані розміри для НПП 1208



НПП 2501

Артикул	Максимальна потужність лампи, Вт	Максимальні розміри ламп, мм		Маса, кг	Колір	Спосіб установки
		довжина	діаметр			
LNPP0-2501-1-060-K01 LNPP0-2501-1-060-K02	60	110	65	1,1	білий чорний	накладний, настінний

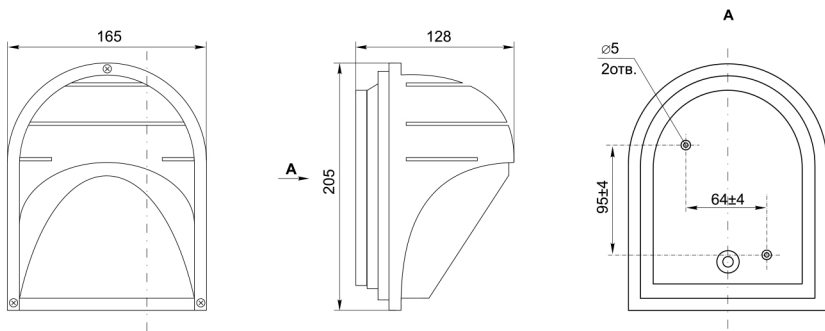

НПП 3006



Артикул	Максимальна потужність лампи, Вт	Максимальні розміри ламп, мм		Маса, кг	Колір	Спосіб установки
		довжина	діаметр			
LNPP0-3006-1-060-K01	60	140	80	0,6	сірий	накладний, настінно-стельовий

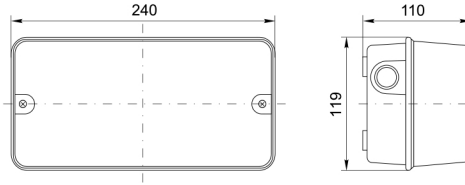

НПП 9101*



Артикул	Максимальна потужність лампи, Вт	Максимальні розміри ламп, мм		Маса, кг	Колір	Спосіб установки
		довжина	діаметр			
LNPP0-9101-1-060-K01	60	100	70	0,6	білий	накладний, настінно-стельовий

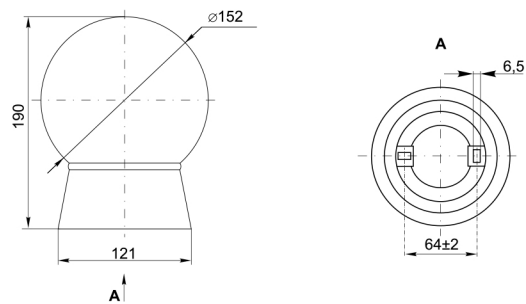

* Світільники призначені тільки для внутрішнього освітлення житлових, громадських і виробничих приміщень, в т.ч. приміщень з підвищеною вологістю (підсобні приміщення, коридор, під'їзди і т.п.).